

ALIGATOR

A350

Mobilní telefon
Mobilný telefon



Návod k použití
Návod na použitie

ČESKY	3
PO SLOVENSKY	69



ALIGATOR
www.aligator.cz

Obsah

ČESKY	3
Bezpečnostní pokyny	7
Část I. – Začínáme	8
Uvedení telefonu do provozu	8
Vložení baterie	8
Vložení SIM karty	9
Vyjmutí SIM karty	9
Nabíjení baterie	10
Zapnutí a vypnutí telefonu	11
První zapnutí	12
Ikony na obrazovce telefonu	13
Základy ovládání telefonu	13
Popis ovládacích prvků telefonu	13
Pohyb v menu telefonu	18
Vkládání textu	18
Zámek klávesnice	20
Telefonování	20
Vytáčení čísel	20
Přijetí / odmítnutí hovoru	20

Vytáčení čísel ze seznamu kontaktů.....	21
Rychlá volba	21
Nastavení hlasitosti hovoru	22
Funkce dostupné během hovoru.....	22
Nouzové volání a SMS	23
Spuštění nouzového volání a SMS	23
Zapnutí / vypnutí nouzového volání	23
Zadání a správa přednastavených čísel	24
Nastavení nouzové SMS zprávy	25
Rádio	26
Svítilna.....	28
Část II. - Pro pokročilé	29
Výpis volání	29
Zobrazení výpisů	29
Smazání výpisu.....	30
Doba volání	31
Textové zprávy SMS	31
Vytvoření a odeslání SMS zprávy	32
Čtení zpráv	34
Složky zpráv.....	36
Paměť zpráv a její přeplnění	37
Mazání zpráv	37
SMS centrum	37

Seznam kontaktů	38
Zobrazení seznamu kontaktů	39
Hledání v seznamu	40
Práce s kontakty	40
Rychlá volba	43
Nastavení čísla hlasové schránky	44
Stav paměti	45
Nástroje	45
Budík	45
Poznámka	47
Narozeniny	49
Kalkulačka	50
Ovládání	50
Nastavení přístroje	51
Tichý režim	51
Vibrace	51
Nastavení telefonu	52
Nastavení sítě	54
Výběr sítě	56
Skrýt mé číslo	56
Nastavení PIN kódu	57
Obnova továrního nastavení	58
Specifikace	59

Bezpečnost a ekologie.....	60
Bezpečnostní pokyny	60
Použitá elektrozařízení	62
Likvidace baterie	63
Prohlášení o shodě	64
Záruční list.....	65
PO SLOVENSKY	69

ALIGATOR
www.aligator.cz

Děkujeme Vám za zakoupení mobilního telefonu ALIGATOR. Prosíme, prostudujte si tento návod k použití Vašeho telefonu.

Bezpečnostní pokyny

- Nezapínejte a nepoužívejte telefon v místech, kde je to zakázáno
- Nepoužívejte telefon během řízení vozidla
- Vypněte telefon v blízkosti citlivých zdravotnických zařízení.
- Vypněte telefon v letadle
- Nepoužívejte telefon u čerpací stanice pohonných hmot
- Vždy vypněte telefon v blízkosti výbušnin.
- Vždy používejte jen originální baterie a nabíječky dodané výrobcem. Nebezpečí zničení telefonu či dokonce exploze
- POZOR! Váš telefon není vodotěsný!
- Nenechávejte nabíječku připojenou k síti, když telefon nenabíjíte!
- Nenechávejte telefon bez dozoru, když jej nabíjíte!

Část I. – Začínáme

Uvedení telefonu do provozu

Vložení baterie

1. Sejměte kryt baterie ve směru šipky na obrázku
2. Vložte baterii. Tři kovové kontakty musí směřovat směrem dovnitř telefonu.
3. Nasadte zpět kryt baterie.

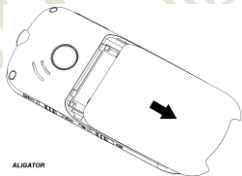

Chcete-li baterii vyjmout, postupujte v opačném pořadí.

POZOR! Vypněte telefon a odpojte nabíječku při jakékoli manipulaci s baterií. Používejte jen originální baterie dodávané výrobcem telefonu!

Vložení SIM karty

1. Vypněte telefon a vyjměte baterii.
2. Vsuňte SIM kartu tak, jak je ukázáno na obrázku.

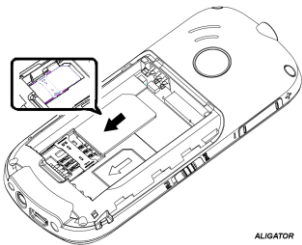

Vyjmutí SIM karty

1. Vypněte telefon a vyjměte baterii
2. Zvedněte okraj SIM karty a prstem ji vysuňte z držáku ven, dle obrázku.

POZOR! SIM karta může být snadno zničena, dojde-li k poškrábání kontaktů nebo jejímu ohnutí.

Nabíjení baterie

Ujistěte se, že baterie je vložena v telefonu. Připojte nabíječku. Nabíjení se spustí automaticky. Telefon lze nabíjet v zapnutém i vypnutém stavu.

Stav nabití baterie je indikován na obrazovce telefonu.

Baterie vybitá	Plně nabitá
	

Po plném nabití baterie nabíječku odpojte.

Telefon Vás sám upozorní zvukovým signálem a zprávou na obrazovce, když je baterie téměř vybitá.

V takovém případě ji co nejrychleji nabijte.

Někdy se stane, že po úplném vybití baterie telefon nezačne nabíjet baterii po připojení nabíječky. V takovém případě ponechte telefon připojený k nabíječce několik hodin, dokud se baterie nezačne nabíjet.

Pozor! Pokud ponecháte baterii zcela vybitou, může dojít k jejímu zničení, které není kryto zárukou.

Zapnutí a vypnutí telefonu



**Dlouhým stiskem
Zapnout/vypnout**

Pro zapnutí stiskněte a držte červené tlačítko, dokud se telefon nezapne. (Po zapnutí přístroje můžete být vyzváni k zadání kódu PIN, je-li zapnuta ochrana PIN kódem)

Pro vypnutí stiskněte a držte červené tlačítko, dokud se telefon nevypne.

Před zapnutím se ujistěte, že je vložena baterie a že baterie je nabitá.



První zapnutí

Při prvním zapnutí nebo vždy, když vyměníte SIM kartu, se Vás telefon dotáže na některá základní nastavení:

1. **Tísňová linka** – číslo tísňové linky (standardně 112)
2. **Majitel** – sem můžete vložit Vaše jméno

Pokud chcete některé z uvedených nastavení změnit, vložte požadovanou hodnotu a potvrďte zeleným tlačítkem. Nechcete-li hodnotu měnit či zadávat, přeskočte nastavení stiskem červeného tlačítka.

Ikony na obrazovce telefonu

	Stav nabití baterie
	Intenzita signálu
	Budík
	Nepřečtená SMS zpráva
	Přesměrování hovoru
	Zmeškané hovory
	Tichý režim
	Roaming
	Sluchátka a náhlavní souprava připojena

Základy ovládání telefonu

Popis ovládacích prvků telefonu

Reproduktor

Obrazovka

Navigační tlačítko (nahoru)

Navigační tlačítko (dolů)

Zelené tlačítko (příjem hovoru)

Červené tlačítko (ukončení hovoru)

Rychlá volba (volání dceři)

Rychlá volba (volání synovi)

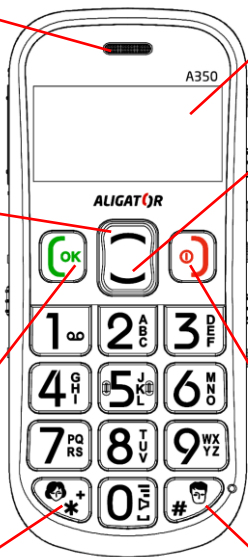

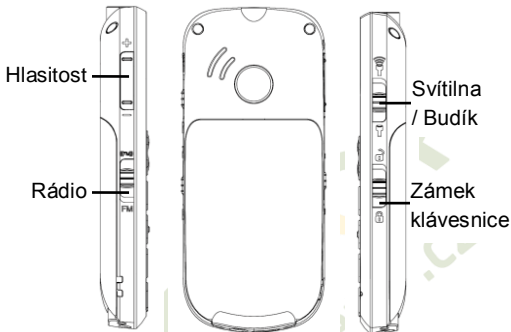

Pokud je telefon zapnutý a vy netelefonujete nebo neprovádíte žádnou operaci, nachází se v tzv. pohotovostním režimu. Na obrazovce jsou v tomto režimu zobrazeny hodiny.

Tlačítko	Funkce
Zelené tlačítko	<ul style="list-style-type: none"> -Přijmutí hovoru stiskem tlačítka -V pohotovostním režimu zobrazí historii volání -V menu telefonu slouží jako potvrzení výběru nebo aktivace

vybrané funkce

Červené tlačítko

- Zap./vyp. telefonu dlouhým stiskem
- Ukončení nebo odmítnutí hovoru
- Návrat z menu nebo ukončení probíhající funkce

Navigační tlačítko nahoru

- V pohotovostním režimu zobrazí menu telefonu.
- Pohyb v nabídkách a tel. seznamu

Navigační tlačítko dolů

- V pohotovostním režimu zobrazí telefonní seznam.
- Pohyb v nabídkách a tel. seznamu

Tlačítko #

- Rychlá volba dlouhým stiskem v pohotovostním režimu
- V režimu psaní textu přepíná způsob vkládání znaků

Tlačítko *

- Rychlá volba dlouhým stiskem v pohotovostním režimu
- V režimu psaní textu umožňuje vložit speciální znaky

**Rychlé zapnutí
hlasitého
Handsfree**

Dlouhým stiskem tlačítka 0 se rychle zapne hlasité Handsfree

**Tlačítka hlasitosti
+ / -**

Stiskem + nebo – se reguluje hlasitost reproduktoru při hovoru.

Tlačítko SOS

Je-li aktivována funkce nouzového volání, telefon po dlouhém stisku tlačítka automaticky zavolá na přednastavená čísla a spustí se hlasitý zvukový alarm.

**Vypínač
svítilny / budíku**

Posunutím do horní polohy se aktivuje svítilna na horní hraně telefonu. Funguje i při vypnutém telefonu.

Posunutím do dolní polohy se zobrazí nastavení budíku. Funguje jen pokud je tato funkce zapnuta.

**Vypínač zámku
klávesnice**

Zapnutím se aktivuje zámek klávesnice. Nemůže tak dojít k nechtěnému stisku tlačítka např. při nošení v kapse.

Vypínač FM rádia

Zapnutím se aktivuje vestavěný radiopřijímač.

Pohyb v menu telefonu

Menu telefonu se aktivuje stiskem navigačního tlačítka **nahoru**.

Mezi jednotlivými položkami se pak vždy pohybujete pomocí navigačních tlačítek nahoru/dolů.

Potvrzení volby, aktivace funkce či vstup do podmenu se provádí stiskem **zeleného tlačítka**.

Zrušení volby nebo návrat zpět o jednu úroveň menu provedete stiskem **červeného tlačítka**.

Dlouhým stiskem červeného tlačítka lze zpravidla vyskočit z menu a vrátit se zpět do pohotovostního režimu.

Vkládání textu

Klávesnice telefonu umožňuje nejen zadávání číslic ale i znaků.

V případě vkládání znaků je ke každému tlačítku přiřazeno několik písmen. Například pro tlačítko 2

jsou to písmena A, B, C – ta jsou též na tlačítku vytištěna. Mezera se vloží stiskem tlačítka 0. Vložení písmena se provede opakovaným stiskem tlačítka několikrát rychle za sebou, dokud se na obrazovce neobjeví správné písmeno. Např. písmeno A je první v pořadí, tlačítko 2 tedy stiskneme jednou. Písmeno C je třetí v pořadí, tlačítko tedy stiskneme třikrát rychle za sebou.

Režimy psaní

Pomocí tlačítka # lze při psaní textů přepínat režim vkládání znaků. Lze vybrat tyto možnosti:

- **ABC** – všechna písmena velká
- **abc** – všechna písmena malá
- **Abc** – první písmeno bude velké, po té se automaticky přepne na malá písmena
- **123** – psaní čísel

Speciální znaky

1. Stiskněte tlačítko *. Objeví se tabulka se speciálními znaky.
2. Vyberte příslušný znak a potvrďte zeleným tlačítkem. Znak se vloží do textu.

Zámek klávesnice

Telefon je vybaven zámkem klávesnice, který zabraňuje nechtěnému stisku tlačítka např. při nošení v kapse.

Zámek klávesnice se zapíná a vypíná posunutím vypínače na boku telefonu.

Telefonování

Vytáčení čísel

Pomocí klávesnice telefonu zadejte požadované číslo a po té stiskněte zelené tlačítko. Po stisku telefon vytočí zadané číslo.

Pokud jste se při zadávání spletli, stačí stisknout červené tlačítko a poslední číslice se vymaže.

Pokud chcete smazat celé číslo, stiskněte a držte červené tlačítko, dokud se celé číslo nevymaže.

Přijetí / odmítnutí hovoru

Snaží-li se Vám někdo dovolat, zobrazí se jeho telefonní číslo na displeji telefonu. Pokud je jeho

číslo uloženo v seznamu kontaktů, zobrazí se jeho jméno (funkce zobrazení čísla volajícího nemusí být vždy dostupná).

Pro přijetí příchozího hovoru stiskněte zelené tlačítko.

Chcete-li hovor odmítnout, stiskněte červené tlačítko.

Vytáčení čísel ze seznamu kontaktů

Stiskněte navigační tlačítko směrem dolů. Nyní můžete pomocí navigačních tlačítek nahoru a dolů listovat seznamem uložených čísel. Můžete hledat pomocí prvního písmena jména – stačí zadat příslušné písmeno a telefon přeskočí na první jméno v seznamu začínající zadaným písmenem.

Rychlá volba

Váš telefon umožňuje jednotlivým tlačítkům klávesnice přiřadit vždy jedno číslo ze seznamu kontaktů. Toto číslo lze potom rychle vytočit prostým přidržením příslušného tlačítka. Rychlou volbu lze přiřadit tlačítkům 2-9, * a #.

Rychlá volba pro tlačítko 1 je vyhrazena pro volání do hlasové schránky.

Více informací o nastavení naleznete v kapitole **Seznam kontaktů** ► .

Nastavení hlasitosti hovoru

Hlasitost můžete upravit pomocí tlačítek + a - ovladače hlasitosti na boku telefonu.

Funkce dostupné během hovoru

Stisknete-li během hovoru zelené tlačítko, zobrazí se nabídka s několika funkcemi (mezi funkcemi lze přepínat stiskem tlačítek nahoru/dolů, pro aktivaci vybrané funkce stiskněte zelené tlačítko):

- **Ztlumit** – vypne mikrofon
- **Vypnout/ Zapnout handsfree**
- **Kontakty** – zobrazí seznam kontaktů
- **SMS** – zobrazí menu zpráv
- **Nový hovor** – umožní zahájit další hovor
- **Konferenční hovor** – umožní zahájit konferenční hovor

Nouzové volání a SMS

Tato funkce je dostupná jen, je-li aktivována v nastavení telefonu.

Spuštění nouzového volání a SMS

Stiskněte a držte tlačítko SOS na zadní straně telefonu. Spustí se zvukový alarm a telefon začne postupně automaticky vytáčet přednastavená čísla. Zároveň odešle na přednastavená čísla SMS zprávu s přednastaveným textem.

Pokud se telefonu nepodaří dovolat na přednastavené číslo, pokusí se zavolat na další číslo ze seznamu přednastavených čísel. Pokud žádné číslo není přednastaveno, bude telefon volat číslo nouzové linky 112.

Zapnutí / vypnutí nouzového volání

Zvolte v menu:

Kontakty->SOS nastavení->SOS tlačítko->Zap/Vyp a pomocí navigačních tlačítek vyberte, zda má být funkce zapnuta či vypnuta. Potvrďte zeleným tlačítkem.

Zadání a správa přednastavených čísel

Vložení nového čísla:

1. Zvolte v menu:
Kontakty->SOS nastavení->SOS čísla->Vytvořit
Celkem lze zadat 5 telefonních čísel.
2. Zobrazí se seznam 5 pozic pro zadání čísla.
3. Zvolte pozici a stiskněte zelené tlačítko. Nyní vyberte kontakt a potvrďte zeleným tlačítkem.
4. Telefon se dotáže, zda na toto číslo chcete také odesílat nouzovou SMS. Potvrďte zeleným tlačítkem, pokud si zasílání nepřejete, stiskněte červené tlačítko.
5. Zadané číslo nebo kontakt je uložen do přednastavených čísel.
6. Ukončete menu pomocí červeného tlačítka.

Smazání přednastaveného čísla:

1. Zvolte v menu:
Kontakty->SOS nastavení->SOS čísla->Vymazat

2. Navigačními tlačítky nahoru/dolů vyberte číslo, které chcete smazat, stiskněte zelené tlačítko. Potvrďte opětovně zeleným tlačítkem.
3. Na obrazovce se po té zobrazí seznam zbývajících přednastavených čísel. Ukončete menu pomocí červeného tlačítka.

Nastavení nouzové SMS zprávy

1. Zvolte v menu:
Kontakty->SOS nastavení->Tísňový text
2. Objeví se přednastavený text zprávy.
Standardní zpráva zní: "**Nouzové volání, zavolejte mi prosím!!!**"
3. Text můžete měnit stejně jako při psaní SMS zpráv. Dlouhým stiskem červeného tlačítka smažete celý text.
4. Pro uložení upraveného textu stiskněte zelené tlačítko.

Rádio

Váš telefon je vybaven radiopřijímačem pro pásmo FM.

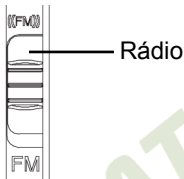

1. Zapněte rádio vypínačem na levém boku telefonu
2. Zobrazí se políčka pro zadání frekvence. Frekvenci můžete zvyšovat či snižovat pomocí tlačítek nahoru / dolů. Po nastavení hodnoty je třeba stisknout zelené tlačítko. Po zadání celých jednotek a desetin MHz je spuštěn poslech rádia na zvolené frekvenci.
3. Pro automatické vyhledávání stanic stiskněte tlačítko * a potvrďte zeleným tlačítkem. Telefon bude automaticky hledat stanice. Automatické hledání můžete přerušit stiskem červeného

tlačítka. Nalezne-li telefon nějakou stanici zeptá se, zda chcete pokračovat ve vyhledávání. Pro pokračování stiskněte zelené tlačítko, pro ukončení stiskněte červené tlačítko.

4. Opakovaným stiskem červeného tlačítka během poslechu můžete vypnout/ zapnout zvuk, jsou-li však připojena sluchátka, přepíná červené tlačítko zvuk mezi reproduktorem a sluchátky.
5. Hlasitost poslechu rádia lze regulovat tlačítkem hlasitosti na boku přístroje.
6. Sluchátka slouží při poslechu rádia také jako anténa – jejich připojením můžete významně zlepšit příjem signálu.

Svítilna

Váš telefon je vybaven svítilnou na horní straně telefonu.

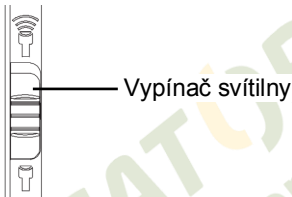

Svítilnu zapnete pomocí vypínače na pravé straně telefonu.

Svítilna je vybavena velice úsporným zdrojem světla typu LED. Můžete ji proto kdykoli použít beze strachu, že příliš vybijíte baterii telefonu.

Svítilnu můžete zapnout i v případě, že je telefon vypnutý!!!

Stačí, aby byla nabitá baterie vložena v telefonu.

Část II. - Pro pokročilé

Výpis volání

Váš telefon uchovává v paměti výpis posledních 20 odchozích, přijatých a zmeškaných hovorů.

Zobrazení výpisů

Výpis odchozích hovorů

Zvolte v menu:

Výpis hovorů->Volané

nebo v pohotovostním režimu stiskněte zelené tlačítko.

Zobrazí se seznam zmeškaných hovorů.

Pomocí navigačních tlačítek vyberte položku a stiskněte zelené tlačítko. Zobrazí se nabídka následujících funkcí:

- **Volat** - vytočí vybrané telefonní číslo
- **Odeslat SMS** – odešle SMS na vybrané telefonní číslo

- **Detaily** – zobrazí detaily záznamu – jméno a telefonní číslo kontaktu, datum a čas volání
- **Uložit do Kontaktů** – uloží číslo do seznamu kontaktů
- **Vymazat** – smaže vybraný záznam z výpisu volání

Výpis zmeškaných hovorů

Zvolte v menu:

Výpis hovorů->Zmeškané

Zobrazí se seznam zmeškaných hovorů.

Postupujte stejně jako u odchozích hovorů.

Výpis přijatých hovorů

Zvolte v menu:

Výpis hovorů ->Přijaté

Zobrazí se seznam přijatých hovorů.

Postupujte stejně jako u odchozích hovorů.

Smazání výpisu

Aktivací této volby vymažete všechny výpisy hovorů.

Zvolte v menu:

Výpis hovorů ->Smazat vše

Všechny výpisy hovorů budou vymazány.

Doba volání

Telefon obsahuje čítač, který počítá dobu jednotlivých hovorů.

Zvolte v menu:

Výpis hovorů->Doba volání

Zobrazí se nabídka funkcí:

- **Poslední hovor** – délka posledního hovoru
- **Všechny** – vypíše celkové doby všech hovorů
- **Volané** – vypíše dobu volaných hovorů
- **Přijaté** – vypíše dobu přijatých hovorů
- **Vymazat počítadla** – vymaže všechny čítače

Textové zprávy SMS

Váš telefon může přijímat a odesílat textové zprávy SMS. Na novou zprávu, kterou obdržíte, budete upozorněni symbolem  na obrazovce telefonu.

Vytvoření a odeslání SMS zprávy

1. Zvolte v menu:
Zprávy->Napsat SMS
2. Objeví se okno pro zadání textu zprávy. Pomocí tlačítka # můžete přepínat mezi režimy vkládání (malá písmena/velká písmena/první velké/číslíce), pomocí tlačítka * pak můžete zadat speciální symboly.
3. Po zadání textu pokračujte stiskem zeleného tlačítka.
4. Objeví se možnosti odeslání, zvolte **Poslat** nebo **Poslat a uložit** pro uložení kopie odesílané zprávy a potvrďte zeleným tlačítkem
5. Objeví se okno pro zadání telefonního čísla. Můžete zadat číslo přímo z klávesnice telefonu nebo stiskněte zelené tlačítko a objeví se seznam kontaktů. Po provedení výběru telefonního čísla ze seznamu potvrďte stiskem zeleného tlačítka. Vybrané číslo se vyplní do okna pro zadání čísla.
6. Pokračujte stiskem zeleného tlačítka. Zpráva je odeslána.

V průběhu psaní textu zprávy můžete stiskem zeleného tlačítka zobrazit nabídku obsahující následující funkce:

- **Poslat** – ukončí zadávání textu zprávy, umožní zadat telefonní číslo či vybrat kontakt, a odešle zprávu na vybrané číslo
- **Poslat a uložit** - ukončí zadávání textu zprávy, umožní zadat telefonní číslo či vybrat kontakt, a odešle zprávu na vybrané číslo zadávání textu zprávy. Zároveň uloží kopii odeslané zprávy do složky **Odeslané**
- **Vymazat text** – vymaže celý doposud vložený text zprávy
- **Vložit číslo** – umožní pohodlně vložit číslo
- **Vložit jméno a číslo** - umožní pohodlně jméno a číslo ze seznamu kontaktů
- **Vložit šablonu** – umožní vložit šablonu
- **Uložit jako šablonu** – uloží dosud zadaný text zprávy jako šablonu
- **Uložit do konceptů** – uloží dosud napsaný text zprávy do složky Koncepty a ukončí zadávání textu zprávy

- **Režim vkládání** – umožňuje vybrat režim zadávání znaků (ABC, abc, Abc, 123), téhož docílíte stiskem tlačítka # v průběhu zadávání textu zprávy

Čtení zpráv

Máte-li novou, dosud nepřečtenou zprávu, objeví se na obrazovce symbol . Chcete-li si zprávu přímo prohlédnout, stačí stisknout zelené tlačítko a zobrazí se nabídka čtení příchozích zpráv. Chcete-li prohlížení zprávy ponechat na později, stiskněte červené tlačítko.

Nabídku čtení příchozích SMS zpráv můžete později kdykoli vyvolat v menu telefonu:

Zprávy->Přijaté SMS

Navigačními tlačítky nahoru/dolů si můžete vybírat mezi jednotlivými příchozími zprávami. Chcete-li si přečíst obsah zvolené zprávy, stiskněte zelené tlačítko.

Nepřečtená zpráva je označena obrázkem uzavřené obálky.

Při prohlížení zprávy můžete stiskem zeleného zobrazit nabídku obsahující následující funkce:

- **Odpovědět** – otevře okno pro zadání textu odpovědi. Po zadání textu již nemusíte vyplňovat číslo adresáta – je automaticky převzato číslo odesilatele příchozí zprávy
- **Volat číslo** – vytočí číslo odesilatele zprávy
- **Smazat**– vymaže prohlíženou zprávu z paměti telefonu
- **Přeposlat** – umožňuje přeposlat text zprávy jinému adresátovi. Otevře okno pro úpravu zprávy s vyplněným textem zprávy. Dále postupujte stejně jako při odesílání nové zprávy.
- **Uložit do Kontaktů** – umožňuje uložit telefonní číslo ze zprávy do seznamu kontaktů. Je-li ve zprávě obsaženo více telefonních čísel, umožňuje vybrat, které z nich bude uloženo.

Složky zpráv

Zprávy jsou v telefonu rozčleněny podle druhu do několika složek. Kromě přijatých zpráv telefon obsahuje ještě další složky:

Koncepty – zde jsou dosud neodeslané zprávy uložené k pozdějšímu použití.

Zvolte: **Zprávy->Koncepty**

Odeslané – zde jsou uloženy Vámi vytvořené zprávy, u kterých jste při odeslání zvolili **Poslat a uložit** a také zprávy, které se nepodařilo odeslat (např. z důvodu chybného tel. čísla)

Zvolte: **Zprávy->Odeslané**

Šablony – zde jsou uloženy šablony textů, které často používáte (např. „Přijdu později“). Nemusíte tak text pokaždé zadávat znova.

Zvolte: **Zprávy->Šablony**

Paměť zpráv a její přeplnění

Zprávy SMS jsou ukládány do paměti telefonu a na SIM kartu. Do paměti telefonu se vejde až 100 zpráv, na SIM kartu zpravidla dalších 10.

Dojde-li však k zaplnění paměti telefonu i SIM karty, není možné přijímat další zprávy.

V takovém případě smažte alespoň některé zprávy z paměti.

Stav zaplnění paměti můžete snadno zjistit. Zvolte:

Zprávy->Stav paměti

Mazání zpráv

Jednotlivé zprávy lze mazat při jejich prohlížení, zvolením funkce „Smazat zprávu“ jak bylo popsáno v předchozí části.

Chcete-li však smazat více zpráv najednou, telefon vám umožňuje pohodlnější řešení - zvolte:

Zprávy->Smazat SMS

SMS centrum

Aby mohl telefon odesílat a přijímat SMS zprávy, je třeba, aby bylo zadáno servisní telefonní číslo tzv.

SMS centra. To je telefonní číslo, jehož prostřednictvím jsou SMS zprávy odesílány.

Toto číslo je zpravidla přednastaveno GSM operátorem, který vydal Vaší SIM kartu a zpravidla není třeba jej nastavovat ručně.

Nastavení SMS centra však zkontrolujte v případě, že nefunguje odesílání a přijímání SMS zpráv.

Správné telefonní číslo SMS centra Vám sdělí Váš GSM operátor.

1. Zvolte v menu: **Zprávy->SMS centrum**
2. Upravte telefonní číslo a potvrďte zeleným tlačítkem.

Seznam kontaktů

Váš telefon je vybaven seznamem kontaktů, do kterého můžete uložit telefonní čísla a přiřadit k nim jména. Uložená čísla pak můžete přímo vytáčet nebo je použít třeba při psaní SMS zprávy.

Kontakty mohou být uloženy buď na SIM kartě nebo v paměti telefonu.

Při prohlížení seznamu se u každého kontaktu objeví ikona telefonu, je-li kontakt uložen v paměti telefonu. Je-li uložen na SIM kartě, objeví se ikona karty.

Zobrazení seznamu kontaktů

Nejjednodušším způsobem zobrazení seznamu, je stisknutí navigačního tlačítka dolů. Po té okamžitě naskočí seznam kontaktů, řazený podle jmen abecedně.

Dalším způsobem je zobrazení pomocí menu telefonu:

Kontakty->Hledat kontakt

Vyberete-li kontakt a stisknete zelené tlačítko, objeví se nabídka s následujícími funkcemi:

- **Volat** – vytočí telefonní číslo vybraného kontaktu
- **Odeslat SMS** – umožní poslat SMS zprávu na vybraný kontakt

- **Upravit** – umožní provést úpravu jména nebo tel. čísla kontaktu
- **Vymazat** - vymaže vybraný kontakt

Hledání v seznamu

Rychlé hledání

Při prohlížení seznamu kontaktů můžete hledat pomocí počáteční části jména – stačí zadat část jména do pole v horní části obrazovky a telefon přeskóčí na první jméno v seznamu začínající zadaným textem.

Práce s kontakty

Přidání kontaktu

1. Zvolte v menu: **Kontakty->Přidat**
2. Do pole, které se po té zobrazí, zadejte telefonní číslo
3. Potvrďte zeleným tlačítkem
4. Potom vložte jméno.
5. Potvrďte zeleným tlačítkem. Kontakt se uloží

Změna kontaktu

1. Vyhledejte kontakt v seznamu kontaktů:
Kontakty->Hledat kontakt
2. Vyberte kontakt a stiskněte zelené tlačítko
3. Vyberte funkci **Upravit**.
4. Zobrazí se pole se jménem, které můžete upravit.
5. Potvrďte zeleným tlačítkem
6. Zobrazí se pole s číslem, které můžete upravit.
7. Potvrďte zeleným tlačítkem. Provedené změny se uloží. Nechcete-li aby se změny uložily, vyskočte z funkce pomocí červeného tlačítka

Smazání jednotlivých kontaktů

Můžete smazat jen jeden kontakt nebo všechny kontakty najednou. Pro smazání jednoho kontaktu postupujte následovně:

1. Zvolte v menu:
Kontakty->Vymazat->Jeden
2. Zobrazí se seznam kontaktů.
3. Vyberte kontakt, který chcete smazat a potvrďte zeleným tlačítkem.

4. Kontakt je vymazán. Zobrazí se opět seznam kontaktů.
5. Můžete vybrat další kontakt k vymazání.
6. Pro ukončení funkce mazání stiskněte červené tlačítko.

TIP! Jednotlivý kontakt můžete vymazat také při prohlížení seznamu kontaktů stiskem zeleného tlačítka a vybráním funkce **Smazat**.

Smazání všech kontaktů

Chcete-li smazat všechny kontakty hromadně, proveďte následující kroky:

1. Zvolte v menu:
Kontakty->Vymazat->Všechny
2. Vyberte zda chcete smazat všechny kontakty uložené v paměti telefonu nebo všechny kontakty uložené na SIM kartě.
3. Potvrďte zeleným tlačítkem. Všechny kontakty na zvoleném místě jsou vymazány.

Kopírování kontaktů

Pomocí funkce kopírování můžete kopírovat kontakty z paměti telefonu na SIM kartu a obráceně.:

1. Zvolte v menu: **Kontakty->Kopírovat**
2. Zvolte, zda chcete kopírovat kontakty z telefonu na SIM kartu (**Z telefonu na SIM**) nebo ze SIM karty do telefonu (**Ze SIM do telefonu**)..

Rychlá volba

Váš telefon umožňuje jednotlivým tlačítkům klávesnice přiřadit vždy jedno číslo ze seznamu kontaktů. Toto číslo lze potom rychle vytočit prostým dlouhým stiskem příslušného tlačítka.

Rychlou volbu lze přiřadit tlačítkům 2-9 , * a #.

Rychlá volba pro tlačítko 1 je vyhrazena pro volání do hlasové schránky.

Pro přiřazení kontaktů k jednotlivým tlačítkům postupujte následovně:

1. Zvolte v menu:

Kontakty->Rychlá volba

2. Zobrazí se seznam rychlých voleb. Na začátku každého záznamu je vždy název tlačítka, následuje jméno přiřazeného kontaktu.
3. Není-li kontakt ke tlačítku přiřazen, zobrazí se text „Prázdný“.
4. Chcete-li přiřadit nebo změnit kontakt, stiskněte zelené tlačítko a vyberte funkci **Změnit**. Po té vyberte požadovaný kontakt z telefonního seznamu.
5. Chcete-li smazat přiřazený kontakt, stiskněte zelené tlačítko a zvolte funkci **Vymazat**.

Nastavení čísla hlasové schránky

Telefon umožňuje přednastavit číslo hlasové schránky tak, že telefon po dlouhém stisku tlačítka 1 automaticky vytočí číslo hlasové schránky.

Zvolte v menu:

Kontakty->Rychlá volba->Č.hlas.schránky

a vložte telefonní číslo schránky.

Pro přístup do hlasové schránky nyní stačí dlouze stisknout tlačítko 1.

Stav paměti

Telefon umožňuje uložit do vnitřní paměti 300 kontaktů. Na SIM kartu je zpravidla možné uložit 100 až 250 kontaktů. Přesné číslo je závislé na typu SIM karty a operátorovi, který SIM kartu vystavil.

Pro zjištění stavu zaplnění paměti telefonu i SIM karty zvolte v menu:

Kontakty->Nastavení->Stav paměti

Zobrazí se počet uložených kontaktů a celkový možný počet kontaktů v paměti telefonu a na SIM kartě.

Nástroje

Váš telefon je vybaven několika užitečnými nástroji.

Budík

Zapnutí budíku

1. Zvolte v menu:

Nástroje->Budík->Nastavit

Zobrazí se tři pozice pro zadání času

2. Pomocí navigačních tlačítek nahoru/dolů vyberte volnou pozici a stiskněte zelené tlačítko.
3. Pomocí navigačních tlačítek nahoru/dolů zvolte opakování budíku:
 - **Jednorázový** – bude zvonit jen jednou
 - **Týdenní** – bude zvonit každý vybraný den v nastavenou dobu
4. Dále zadejte požadovaný čas budíku a potvrďte zeleným tlačítkem.
5. Pomocí navigačních tlačítek nahoru/dolů zvolte melodii budíku a potvrďte zeleným tlačítkem.
6. Nastavení budíku je uloženo. Budík zazvoní v nastavený čas

Můžete nastavit celkem 3 různé budíky.

Změna nastavení a vypnutí budíku

1. Zvolte v menu:
Nástroje->Budík->Nastavit
Zobrazí se tři pozice pro zadání času

2. Pomocí navigačních tlačítek nahoru/dolů vyberte požadovaný budík, který chcete vypnout a stiskněte zelené tlačítko.
3. Zvolte jednu z možností:
 - **Nastavit** – můžete změnit nastavení času a ostatních parametrů.
 - **Vypnout** - pro vypnutí (čas je nastaven, ale budík nebude zvonit)
 - **Smazat** - nastavení se vymaže úplně

Poznámka

Poznámka Vám umožňuje nastavit si připomenutí na konkrétní datum a čas. Zároveň můžete zadat i krátký text s obsahem poznámky.

Nastavení poznámky

1. Zvolte v menu:
Nástroje->Poznámka->Upravit pozn.
Zobrazí se tři pozice pro zadání termínu.

2. Pomocí navigačních tlačítek nahoru/dolů vyberte volnou pozici a stiskněte zelené tlačítko.
3. Pomocí navigačních tlačítek nahoru/dolů zvolte opakování budíku:
 - **Jednorázový** – bude zvonit jen jednou
 - **Týdenní** – bude zvonit každý vybraný den v nastavenou dobu
4. Dále zadejte požadovaný čas a datum, po té potvrďte zeleným tlačítkem.
5. Pomocí navigačních tlačítek nahoru/dolů zvolte melodii zvukového upozornění a potvrďte zeleným tlačítkem.
6. Nastavení poznámky je uloženo. Zvukové upozornění společně se zobrazením zadaného textu zazní v nastavený čas a datum.

Můžete nastavit celkem 3 různé poznámky.

Změna nastavení a vypnutí poznámky

1. Zvolte v menu:
Nástroje-> Poznámka->Upravit pozn.
Zobrazí se tři pozice pro poznámky.

2. Pomocí navigačních tlačítek nahoru/dolů vyberte požadovanou poznámku, který chcete vypnout a stiskněte zelené tlačítko.
3. Zvolte jednu z možností:
 - **Upravit**– můžete změnit nastavení času a ostatních parametrů.
 - **Vymazat** – záznam se vymaže

Narozeniny

Funkce Narozeniny Vám umožní nastavit si připomenutí narozenin Vašich blízkých.

Nastavení narozenin

1. Zvolte v menu:
Nástroje->Narozeniny
2. Zvolte **Přidat nové.**
3. Zadejte jméno osoby a potvrďte zeleným tlačítkem.
4. Dále zadejte požadovaný čas a datum, po té potvrďte zeleným tlačítkem.
5. Nastavení připomenutí narozenin je uloženo. Zvukové upozornění společně se zobrazením zadaného jména zazní v nastavený čas a datum.

Změna nastavení a vypnutí připomenutí narozenin

1. Zvolte v menu:
Nástroje->Narozeniny->Upravit
Zobrazí se seznam narozenin.
2. Pomocí navigačních tlačítek nahoru/dolů vyberte požadovaný záznam, který chcete upravit a stiskněte zelené tlačítko.

Kalkulačka

Telefon obsahuje jednoduchou a praktickou kalkulačku.

Ovládání

Pomocí klávesnice se zadávají čísla,
Desetinná čárka se zadává stiskem tlačítka #.
Pomocí navigačních tlačítek se vybírá požadovaná operace **+, -, /, x, =**.

Příklad:

Spočítejte $100 + 200$

1. Zvolte v menu: **Kalkulačka**

2. Zadejte na klávesnici **100**
3. Pomocí navigačních tlačítek zvolte symbol **+**
4. Zadejte na klávesnici **200**
5. Pomocí navigačních tlačítek zvolte symbol **=**
6. Zobrazí se výsledek

Nastavení přístroje

Tichý režim

V tomto režimu jsou potlačeny všechny zvuky telefonu včetně vyzvánění a tónu kláves.

1. Zvolte v menu:
Nastavení->Tichý režim
2. Proveďte požadované nastavení:
Vyp/ Zap

Vibrace

Telefon umožňuje tzv. vibrační vyzvánění. Telefon začne při zvonění vibrovat, takže můžete zaregistrovat příchozí hovor, i když neslyšíte zvonění, např. v hlučném prostředí.

1. Zvolte v menu:
Nastavení->Vibrace

2. Proveďte požadované nastavení:
Vyp/ Zap

Nastavení telefonu

Zvuky a upozornění

Umožňuje nastavit zvukovou signalizaci pro jednotlivé případy:

- **Vyzvánění**
- **Tón příchozí SMS**
- **Narozeniny**
- **Tón kláves**

Zvolte v menu:

Nastavení->Nast. telefonu->Zvuky

Proveďte požadované změny.

Hlasitost

Zvolte v menu:

Nastavení->Nast. telefonu->Hlasitost

Proveďte požadované změny.

Umožňuje nastavit hlasitost pro jednotlivé funkce:

- **Hovor** – hlasitost hovoru
- **Vyzvánění** – hlasitost vyzvánění
- **Tón SMS** – hlasitost upozornění na SMS
- **Tón kláves** – hlasitost tónu kláves
- **Tón při zapnutí** – hlasitost úvodní melodie
- **Tón při vypnutí** – hlasitost melodie při vypnutí

Kontrast displeje

Zvolte v menu:

Nastavení->Nast. telefonu->Kontrast displeje

Pomocí navigačních tlačítek nahoru/dolů nastavte požadovaný kontrast.

Jazyk

Zvolte v menu:

Nastavení->Nast. telefonu->Jazyk

Vyberte jazyk menu telefonu.

Nastavení data a času

Pro nastavení času zvolte v menu:

Nastavení->Nast. telefonu->Datum a čas->Nast. čas

Nastavte požadovaný čas.

Pro nastavení formátu zobrazení času zvolte v menu:

Nastavení->Nast. telefonu->Datum a čas->Formát času

Zvolte požadovaný formát zobrazení.

Pro nastavení data zvolte v menu:

Nastavení->Nast. telefonu->Datum a čas->Nast. datum

Nastavte požadované datum hodin telefonu.

Pro nastavení formátu zobrazení data zvolte v menu:

Nastavení->Nast. telefonu->Datum a čas->Formát data

Zvolte požadovaný formát zobrazení.

Nastavení sítě

Zvolte v menu:

Nastavení->Nastavení sítě

V nastavení sítě lze provádět celou řadu nastavení funkcí, které jsou poskytovány v závislosti na službách GSM operátora. Ne všechny funkce musí být Vaším GSM operátorem nabízeny. V takovém případě je nebude možné použít. Informujte se u Vašeho GSM operátora, které funkce můžete využívat.

Čekající hovor

Je-li funkce aktivní, umožní současný příjem dvou hovorů. Pokud se Vám někdo snaží dovolat během hovoru, jste na tuto skutečnost upozornění zapípáním a na obrazovce se objeví číslo nebo jméno volajícího. Můžete se potom rozhodnout, zda druhý hovor přijmete či ne. V případě přijetí je původní hovor přidržen. Mezi hovory pak můžete přepínat.

Je-li funkce neaktivní, uslyší strana, která se Vám snaží dovolat během hovoru, obsazovací tón. A vy nejste upozornění na další volání.

Přesměrování hovoru

Je-li funkce aktivní, příchozí hovory budou v různých situacích přesměrovány na zvolené telefonní číslo.

Blokování hovoru

Je-li funkce aktivní lze zakázat všechny nebo některé příchozí či odchozí hovory.

Výběr sítě

Můžete zvolit, ke které GSM síti se Váš telefon připojí. Lze nastavit buď aby telefon vybral GSM síť příslušného operátora automaticky:

Nastavení->Nastavení sítě->Výběr sítě->Automaticky

nebo lze síť vybrat ručně:

Nastavení->Nastavení sítě->Výběr sítě->Ručně

Skrýt mé číslo

Umožňuje skrýt Vaše číslo, takže nebude volanému zobrazeno na jeho telefonu.

Pro skrytí čísla zvolte:

Nastavení->Nastavení sítě->Skrýt mé číslo-> Zap.

Pro zobrazení čísla zvolte:

Nastavení->Nastavení sítě->Skrýt mé číslo-> Zap.

Pokud chcete nechat nastavení této volby podle výchozího nastavení operátora zvolte:

Nastavení->Nastavení sítě->Skrýt mé číslo-> Výchozí nastavení

Nastavení PIN kódu

Můžete nastavit zda bude telefon po zapnutí vyžadovat pin kód :

Nastavení->PIN kód->Zap.

nebo ochranu PIN kódem vypnout. V takovém případě PIN kód po zapnutí telefonu vyžadován nebude:

Nastavení->PIN kód->Vyp.

Pro změnu PIN kódu zvolte:

Nastavení->PIN kód->Změnit PIN

Obnova továrního nastavení

Obnovit nastavení

Zruší (resetuje) veškeré provedené nastavení a obnoví nastavení z výroby. Zvolte: **Nastavení->Reset nastavení**

Telefon se Vás dotáže na heslo. Zadejte: **0000** a potvrďte zeleným tlačítkem.

POZOR!!! Zruší všechna provedená nastavení!!!

Specifikace

Parametr	Popis
Pásmo	GSM 900/1800 MHz
Rozměry	109 x 47 x 15 mm
LCD	Monochromatický, grafický displej, oranžové osvětlení
Výdrž v pohotovostním režimu	až 170 hodin
Výdrž - hovor	až 120 minut
Paměť	100 SMS zpráv, 200 Telefonních čísel

Bezpečnost a ekologie

Bezpečnostní pokyny

- Zacházejte s telefonem a příslušenstvím opatrně, chraňte jej před mechanickým poškozením a nečistotami.
- Telefon a příslušenství nejsou vodotěsné, chraňte je před vlhkem a vodou.
- Chraňte telefon a příslušenství před extrémními teplotami.
- Baterii nevhazujte do ohně ani ji nevystavujte teplotám nad +60°C hrozí nebezpečí výbuchu.
- Chraňte telefon a příslušenství před pádem na zem.
- Nikdy telefon ani a příslušenství nerozebírejte.
- Telefon nepoužívejte v blízkosti osobních nebo lékařských či zdravotnických zařízení aniž budete mít potvrzení, že rádiové vysílání telefonu neovlivňuje jejich činnost.

- Mobilní telefon může ovlivňovat funkci kardiostimulátorů a jiných implantovaných přístrojů.
- Při telefonování přikládejte telefon na opačnou stranu těla než je implantovaný kardiostimulátor nebo jiný přístroj. Poradte se svým lékařem o případných rizicích rušení. V případě podezření z rušení telefon ihned vypněte.
- V letadle telefon vždy vypněte.
- Nepoužívejte telefon v blízkosti výbušnin.
- Nepokládejte nebo neinstalujte telefon popř. jeho držák ani příslušenství do prostoru nad airbagem v automobilu.
- Uchovejte mimo dosah dětí a nedovolte jim, aby si s ním hrály. Telefon obsahuje malé součásti, kterými by se mohly udusit nebo se mohou poranit jiným způsobem.
- Nikdy nepoužívejte telefon, když řídíte vozidlo.

Použitá elektrozařízení



Telefon je elektrospotřebič. To znamená, že s ním nelze zacházet jako s běžným domovním odpadem.

Vysloužilý telefon nikdy nevyhazujte do běžného

komunálního odpadu!!!

Po ukončení používání musí být předán na příslušné sběrné místo, kde zajistí jeho recyklaci či ekologickou likvidaci.

Nedodržování těchto pokynů je nezákonné.

Tento výrobek může obsahovat látky nebezpečné pro životní prostředí - správné nakládání je důležité pro jeho ochranu.

Pro získání podrobnějších informací jak zacházet s použitým výrobkem se obraťte na Vašeho prodejce nebo obecní úřad.

Likvidace baterie

Vysloužilé baterie a akumulátory nepatří do



běžného komunálního odpadu!!!

Mohou obsahovat látky, škodlivé životnímu prostředí. Baterii odevzdejte na příslušném sběrném místě, kde

zajistí její ekologickou likvidaci. Informujte se u svého prodejce či na obecním úřadě, kde se takové místo nachází. Popř. můžete baterii odevzdat přímo prodejci nebo na některé z poboček ADART COMPUTERS s.r.o..

Nakládání s použitými bateriemi v rozporu s uvedenými pokyny je nezákonné!

CE 0678

Prohlášení o shodě

č.30/7/2011

Vydané v souladu se směrnicí EU R&TTE Directive 1999/5/EC

Výrobek: Mobilní telefon pro síť GSM

Obchodní označení: ALIGATOR A350

Dovozce: ADART COMPUTERS s.r.o., IČ: 25074547,
Sokolovská 161, 180 00 Praha 8

Posuzovaný výrobek je mobilní telefon určený pro mobilní síť standardu GSM a je určen pro použití v běžném prostředí, totéž platí pro skladování.

Dovozce tímto prohlašuje, že výrobek je při použití, ke kterému je určen, bezpečný a při jeho výrobě jsou prováděna kontrolní a jiná opatření zabezpečující shodu výrobku s základními požadavky a technickou dokumentací. Pro posouzení shody byly použity následující harmonizované normy:

EN 60950-1:2006, EN 301 511 V9.0.2 (2003-03)

EN 301 489-1 V1.8.1 (2008-04),

EN 301 489-7 V1.3.1(2005-11), EN 50360:2001

Posouzení bylo vypracováno na základě zkoušek a kontrolního protokolu vyhotovených oprávněnou osobou:

EMCCert DR. RASEK GmbH,
Stoernhofer Berg 15, 91364 Unterleinleiter
Spolková republika Německo

Výrobek je označen evropskou značkou shody CE 0678 v souladu s předpisy Evropské unie. Poslední dvojčíslí roku kdy bylo vystaveno prohlášení o shodě: 10

Vystaveno v Praze, dne 30.7.2011:

.....
ADART COMPUTERS s.r.o.

Záruční list

IMEI:

.....

Datum prodeje:

.....

Razítko a podpis

prodejce:.....

Záznamy o záručních opravách:

1.oprava:

2.oprava:

3.oprava:

Záruční podmínky:

1. Záruční doba na výrobek činí 24 měsíců a počíná plynout dnem převzetí výrobku kupujícím. Je-li výrobek dodáván s akumulátorem, vztahuje sa záruka i na akumulátor s tím, že obvyklá životnost akumulátoru je nejméně 6 měsíců. Postupné snížení kapacity nebo ztráta funkčnosti akumulátoru po uplynutí této doby je posuzována jako přirozený důsledek obvyklého opotřebení. Poskytnutím záruky nejsou dotčena práva kupujícího, která sa ke koupi věci váží podle zvláštních právních předpisů.
2. Odpovědnost za vady výrobku nelze uplatnit pokud:
 - a) výrobek byl provozován v rozporu s pokyny uvedenými v uživatelské příručce,
 - b) výrobek byl chybně uveden do provozu či nesprávně instalován,
 - c) došlo k neoprávněnému zásahu do výrobku; za takový zásah je považováno i otevření krytu jinou, než oprávněnou osobou,
 - d) do výrobku vnikla cizí látka (např. voda),
 - e) výrobek byl poškozen vlivem vyšší moci (např. živelný zásah),
 - f) uživatel výrobek chybně skladoval, t.j. na nevhodném místě,

zejména ve vlhku, prachu či jinak agresivním prostředí nebo mimo rozsah doporučených teplot pro skladování (5-40°C není-li v uživatelské příručce stanoveno jinak)

- g) výrobek je mechanicky poškozen,
 - h) vada vznikla běžným opotřebením,
 - i) výrobek byl opravován jiným než schválenou osobou,
 - j) bylo použito nevhodné elektrické napájení, zejména nevhodné typy baterií či akumulátorů, jiný než doporučený nabíječ, apod.,
 - k) s výrobkem bylo použito jiné, než výrobcem či dovozcem schválené příslušenství.
3. Záruka sa nevztahuje na vady, pro které byla poskytnuta sleva z kupní ceny.
4. Případná ztráta dat, zejména záznamů, snímků či uživatelského nastavení není kryta odpovědností výrobce, dovozce ani prodejce. Pro účely opravy sa má za to, že výrobek je ve stavu, ve kterém byl kupujícimu původně předán. S uloženými daty a záznamy osobního charakteru bude nakládáno podle příslušných právních předpisů na jejich ochranu.
5. Záruční list musí mít vyplněn typ výrobku, datum prodeje a podpis oprávněného pracovníka prodejce. Prodejce zajistí, aby záruční list obsahoval tyto údaje (mohou být uvedeny na razítku): jméno a příjmení, název nebo obchodní firmu prodávajícího, jeho identifikační číslo, sídlo, jde-li o právnickou osobu, nebo bydliště, jde-li o fyzickou osobu. Při uplatnění

práv ze záruky je třeba uvést důvod reklamace, zejména co nejpřesněji popsat vadu a její projevy.

Dovozce:

www.aligator.cz

PO SLOVENSKY

Obsah

Bezpečnostné pokyny	73
Časť I. – Začíname	74
Uvedenie telefónu do prevádzky	74
Vloženie batérie	74
Vloženie SIM karty	75
Vybratie SIM karty	75
Nabíjanie batérie	76
Zapnutie a vypnutie telefónu	77
Prvé zapnutie	78
Ikony na obrazovke telefónu	79
Základy ovládania telefónu	79
Pohyb v menu telefónu	84
Vkladanie textu	84
Zámok klávesnice	86
Telefonovanie	86
Vytáčanie čísel	86
Prijatie / odmietnutie hovoru	87
Vytáčanie čísel zo zoznamu kontaktov	87
Rýchla voľba	87

Nastavenie hlasitosti hovoru	88
Funkcie dostupné počas hovoru	88
Núdzové volanie a SMS	89
Spustenie núdzového volania a SMS	89
Zapnutie / vypnutie núdzového volania	89
Zadanie a správa predvolených čísiel.....	90
Nastavenie núdzovej SMS správy	91
Rádio	92
Svietidlo	94
Časť II. – Pre pokročilých	95
Výpis volaní	95
Zobrazenie výpisov	95
Zmazanie výpisov	97
Doba volania	97
Textové správy SMS	98
Vytvorenie a odosielanie SMS správy	98
Čítanie správ	100
Zložky správ	102
Pamäť správ a jej preplnenie	103
Mazanie správ.....	103
SMS centrum	103
Zoznam kontaktov	104
Zobrazenie zoznamu kontaktov	105

Hľadanie v zozname	106
Práca s kontaktmi	106
Rýchla voľba	109
Nastavenie čísla hlasovej schránky	110
Stav pamäti	111
Nástroje	111
Budík	111
Poznámka	113
Narodeniny	115
Kalkulačka	116
Ovládanie	116
Nastavenie prístroja	117
Tichý režim	117
Vibrácia	117
Nastavenie telefónu	118
Nastavenie siete	120
Výber siete	122
Skryť moje číslo	122
Nastavenie PIN kódu	123
Obnova pôvodného nastavenia	124
Špecifikácia	125
Bezpečnosť a ekológia	126
Bezpečnostné pokyny	126

Použité elektrozariadenie	128
Likvidácia batérie	129
Vyhlásenie o zhode.....	130
Záručný list	131

ALIGATOR
www.aligator.cz

Ďakujeme Vám, že ste si kúpili mobilný telefón ALIGATOR. Prosíme, preštudujte si tento návod na použitie Vášho telefónu.

Bezpečnostné pokyny

- Nezapínajte a nepoužívajte telefón na miestach, kde je to zakázané.
- Nepoužívajte telefón počas šoférovania vozidla.
- Vypnite telefón v blízkosti citlivých zdravotníckych zariadení.
- Vypnite telefón v lietadle.
- Nepoužívajte telefón v blízkosti čerpaciej stanice pohonných hmôt.
- Vždy vypnite telefón v blízkosti výbušnín.
- Vždy používajte len originálne batérie a nabíjačky dodané výrobcom. Nebezpečenstvo zničenia telefónu, či dokonca explózie.
- POZOR! Váš telefón nie je vodotesný!
- Nenechávajte nabíjačku pripojenú do siete, keď telefón nenabíjate!
- Nenechávajte telefón bez dozoru, keď ho nabíjate!

Časť I. – Začíname

Uvedenie telefónu do prevádzky

Vloženie batérie

1. Zložte kryt batérie v smere šípky na obrázku
2. Vložte batériu. Tri kovové kontakty musia smerovať smerom dovnútra telefónu.
3. Nasadte naspäť kryt batérie.

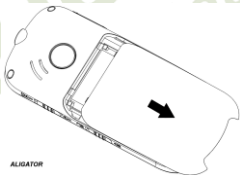

Ak chcete batériu vybrať, postupujte v opačnom poradí.

POZOR! Vypnite telefón a odpojte nabíjačku pri akejkoľvek manipulácii s batériou. Používajte iba originálnu batériu dodávanú výrobcom telefónu!

Vloženie SIM karty

1. Vypnite telefón a vyberte batériu.
2. Vložte SIM kartu tak, ako vidíte na obrázku.

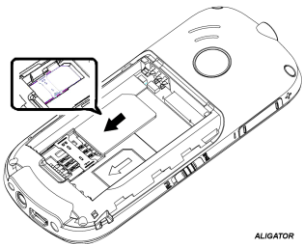



Vybratie SIM karty

1. Vypnite telefón a vyberte batériu.
2. Zdvihnite okraj SIM karty a prstom ju vysuňte z držiaku von, podľa obrázka.

POZOR! SIM karta môže byť ľahko zničená, ak dôjde k poškrabaniu kontaktov alebo ich ohnutiu.

Nabíjanie batérie

Uistite sa, že batéria je vložená v telefóne. Pripojte nabíjačku. Nabíjanie sa spustí automaticky. Telefón je možné nabíjať v zapnutom i vypnutom stave. Stav nabitia batérie je indikovaný na obrazovke telefónu.

Batéria vybitá	Plne nabitá
	

Po plnom nabití batérie nabíjačku odpojte. Telefón Vás sám upozorní zvukovým signálom a správou na obrazovke, keď je batéria takmer vybitá. V tom prípade ju čo najrýchlejšie nabite.

Niekedy sa stane, že po úplnom vybití batérie telefón nezačne nabíjať batériu po pripojení nabíjačky. V takom prípade ponechajte telefón pripojený na nabíjačku niekoľko hodín, dokým sa batérie nezačne nabíjať.

Pozor! Ak ponecháte batériu celkom vybitú, môže dôjsť k jej zničeniu, ktoré nie je kryté zárukou.

Zapnutie a vypnutie telefónu



**Dlhým stlačením
Zapnúť/vypnúť**

Kvôli zapnutiu stlačte a držte červené tlačidlo, pokým sa telefón nezapne. (Po zapnutí prístroja môžete byť vyzvaní k zadaniu kódu PIN, ak je zapnutá ochrana PIN kódom.)

Kvôli vypnutiu stlačte a držte červené tlačidlo, pokým sa telefón nevypne.

Pred zapnutím sa uistite, že je vložená batéria a že batéria je nabitá.









Prvé zapnutie

Pri prvom zapnutí alebo vždy keď vymeníte SIM kartu sa Váš telefón opýta na niektoré základné nastavenia:

1. **Tiesňová linka** – číslo tiesňovej linky (štandardne 112)
2. **Majiteľ** – sem môžete vložiť Vaše meno

Pokiaľ chcete niektoré z uvedených nastavení zmeniť, vložte požadovanú hodnotu a potvrdte zeleným tlačidlom. Ak nechcete hodnotu meniť či zadávať, preskočte nastavenie stlačením červeného tlačidla.

Ikony na obrazovke telefónu

	Stav nabitia batérie
	Intenzita signálu
	Budík
	Neprečítaná SMS správa
	Presmerovanie hovoru
	Zmeškané hovory
	Tichý režim
	Roaming
	Slúchadlá a náhlavná súprava pripojená

Základy ovládania telefónu

Popis ovládacích prvkov telefónu

Reproduktor

Obrazovka

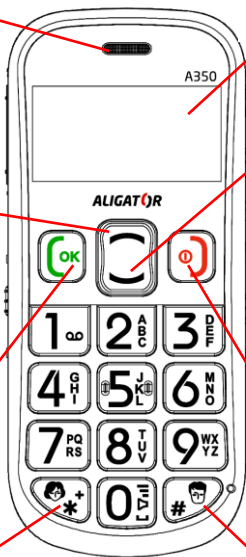

Navigačné tlačidlo (dole)

Navigačné tlačidlo (hore)

Zelené tlačidlo (príjem hovoru)

Červené tlačidlo (ukončenie hovoru)

Rýchla voľba (volanie dcéry)

Rýchla voľba (volanie synovi)

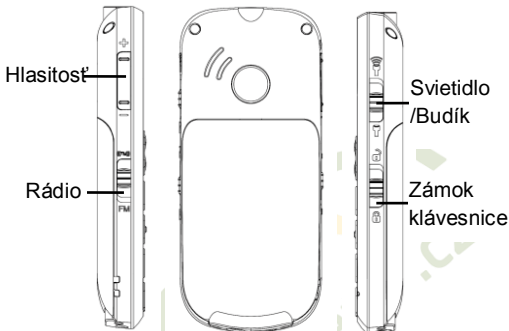

Pokiaľ je telefón zapnutý a vy netelefonujete alebo nerobíte žiadnu operáciu, nachádza sa v tzv. pohotovostnom režime. Na obrazovke sú v tomto režime zobrazené hodiny.

Tlačidlo

Funkcie

Zelené tlačidlo

- Prijatie hovoru stlačením tlačidla
- V pohotovostnom režime zobrazí históriu volania
- V menu telefónu slúži ako potvrdenie

výberu alebo aktivácia vybranej funkcie

Červené tlačidlo

-Zap./vyp. telefónu dlhým stlačením
-Ukončenie alebo odmietnutie hovoru
-Návrat z menu alebo ukončenie prebiehajúcej funkcie

Navigačné tlačidlo hore

-V pohotovostnom režime zobrazí menu telefónu.
-Pohyb v ponukách a tel. zozname

Navigačné tlačidlo dole

-V pohotovostnom režime zobrazí telefónny zoznam.
-Pohyb v ponukách a tel. zozname

Tlačidlo #

-Rýchla voľba dlhým stlačením v pohotovostnom režime
-V režime písania textu prepína spôsob vkladania znakov

Tlačidlo *

- Rýchla voľba dlhým stlačením v pohotovostnom režime
- V režime písania textu umožňuje vložiť špeciálne znaky

**Rýchle zapnutie
hlasného
Handsfree**

Dlhým stlačením tlačidla 0 sa rýchlo zapne hlasné Handsfree

**Tlačidla
hlasitosti
+ / -**

Stlačením + alebo – sa reguluje hlasitosť reproduktora pri hovore.

Tlačidlo SOS

Ak je aktivovaná funkcia núdzového volania, telefón po dlhom stlačení tlačidla automaticky zavolá na predvolené čísla a spustí sa hlasitý zvukový alarm.

**Vypínač
svietidla/budíka**

Posunutím do hornej polohy sa aktivuje svietidlo na hornej hrane telefónu. Funguje i pri vypnutom telefóne. Posunutím do dolnej polohy sa zobrazí nastavenie budíka. Funguje len, ak je táto funkcia zapnutá.

**Vypínač zámku
klávesnice**

Zapnutím sa aktivuje zámok klávesnice. Nemôže tak prísť k nechcenému stlačeniu tlačidla napr. pri nosení vo vrecku.

**Vypínač
FM rádia**

Zapnutím prepínača sa aktivuje funkcia zabudovaného FM rádioprijímača

Pohyb v menu telefónu

Menu telefónu sa aktivuje stlačením navigačného tlačidla hore.

Medzi jednotlivými položkami sa potom vždy pohybujete pomocou navigačných tlačidiel hore/dole.

Potvrdenie voľby, aktivácia funkcie či vstup do podmenu sa uskutoční stlačením **zeleného tlačidla**.

Zrušenie voľby alebo návrat späť o jednu úroveň menu uskutočnite stlačením **červeného tlačidla**.

Dlhým stlačením červeného tlačidla sa dá spravidla vyskočiť z menu a vrátiť sa späť do pohotovostného režimu.

Vkladanie textu

Klávesnica telefónu umožňuje nielen zadávanie číslíc, ale i znakov.

V prípade vkladania znakov je ku každému tlačidlu priradených niekoľko písmen. Napríklad pre tlačidlo 2 sú to písmena A, B, C – tie sú tiež na tlačidle vytlačené. Medzera sa vloží stlačením tlačidla 0. Vloženie písmena sa uskutoční opakovaným stlačením tlačidla niekoľkokrát rýchlo za sebou, pokiaľ sa na obrazovke neobjaví správne písmeno. Napr. písmeno A je prvé v poradí, tlačidlo 2 teda stlačíme raz. Písmeno C je tretie v poradí, tlačidlo teda stlačíme trikrát rýchlo za sebou.

Režimy písania

Pomocou tlačidla # je možné pri písaní textov prepínať režim vkladania znakov. Dajú sa vybrať tieto možnosti:

- **ABC** – všetky písmena veľké
- **abc** – všetky písmena malé
- **Abc** – prvé písmeno bude veľké, po tom sa automaticky prepne na malé písmena
- **123** – písanie čísel

Špeciálne znaky

1. Stlačíte tlačidlo *. Objaví sa tabuľka so špeciálnymi znakmi.
2. Vyberte príslušný znak a potvrdte zeleným tlačidlom. Znak sa vloží do textu.

Zámok klávesnice

Telefón je vybavený zámkom klávesnice, ktorý zabraňuje nechcenému stlačeniu tlačidla napr. pri nosení vo vrecku.

Zámok klávesnice sa zapína a vypína posunutím vypínača na boku telefónu.

Telefonovanie

Vytáčanie čísel

Pomocou klávesnice telefónu zadajte požadované číslo a potom stlačte zelené tlačidlo. Po jeho stlačení telefón vytočí zadané číslo.

Ak ste sa pri zadávaní splietli, stačí stlačiť červené tlačidlo a posledná číslica sa vymaže.

Ak chcete zmazať celé číslo, stlačte a držte červené tlačidlo, dokým sa celé číslo nevymaže.

Prijatie / odmietnutie hovoru

Ak sa Vám snaží niekto dovolať, zobrazí sa jeho telefónne číslo na displeji telefónu. Ak je jeho číslo uložené v zozname kontaktov, zobrazí sa jeho meno (funkcia zobrazenia čísla volajúceho nemusí byť vždy dostupná).

Pre prijatie prichádzajúceho hovoru stlačte zelené tlačidlo.

Ak chcete hovor odmietnuť, stlačte červené tlačidlo.

Vytáčanie čísel zo zoznamu kontaktov

Stlačte navigačné tlačidlo smerom dole. Tak môžete pomocou navigačných tlačidiel hore a dole listovať v zozname uložených čísiel. Môžete hľadať pomocou prvého písmena mena – stačí zadať príslušné písmeno a telefón preskočí na prvé meno v zozname začínajúce zadaným písmenom.

Rýchla voľba

Váš telefón umožňuje jednotlivým tlačidlám klávesnice priradiť vždy jedno číslo zo zoznamu

kontaktov. Toto číslo je možné potom rýchlo vytočiť prostým pridržaním príslušného tlačidla. Rýchlu voľbu možno priradiť tlačidlám 2-9 , * a #.

Rýchla voľba pre tlačidlo 1 je vyhradená pre volanie do hlasovej schránky.

Viac informácií o nastavení nájdete v kapitole

Seznam kontaktů ►.

Nastavenie hlasitosti hovoru

Hlasitosť môžete upraviť pomocou tlačidiel + a - ovládača hlasitosti na boku telefónu.

Funkcie dostupné počas hovoru

Ak stlačíte počas hovoru zelené tlačidlo, zobrazí sa ponuka s niekoľkými funkciami (medzi funkciami možno prepínať stlačením tlačidiel hore/dole, pre aktiváciu vybrané funkcie stlačíte zelené tlačidlo):

- **Stlmiť** – vypne mikrofón
- **Vypnúť/ Zapnúť handsfree**
- **Kontakty** – zobrazí zoznam kontaktov
- **SMS** – zobrazí menu správ
- **Nový hovor** – umožní zahájiť ďalší hovor

- **Konferenční hovor** – umožní zahájit konferenčný hovor

Núdzové volanie a SMS

Tato funkcia je dostupná iba ak je aktivovaná v nastavení telefónu.

Spustenie núdzového volania a SMS

Stlačte a držte tlačidlo SOS na zadnej strane telefónu. Spustí sa zvukový alarm a telefón začne postupne automaticky vytáčať predvolené čísla. Zároveň odošle na predvolené čísla SMS správu s predvoleným textom.

Pokým sa telefónu nepodarí dovolať na predvolené číslo, pokúsi sa volať na ďalšie číslo zo zoznamu predvolených čísiel. Ak nie je žiadne číslo predvolené, bude telefón volať číslo núdzovej linky 112.

Zapnutie / vypnutie núdzového volania

Zvoľte v menu:

Kontakty->SOS nastavenie->SOS tlačidlo->Zap/Vyp a pomocou navigačných tlačidiel vyberte, či má byť funkcia zapnutá alebo vypnutá. Potvrďte zeleným tlačidlom.

Zadanie a správa predvolených čísiel

Vloženie nového čísla:

1. Zvoľte v menu:
Kontakty->SOS nastavenie->SOS čísla->Vytvoriť
Celkom možno zadať 5 telefónnych čísiel.
2. Zobrazí sa zoznam 5 pozícií na zadanie čísla.
3. Zvoľte pozíciu a stlačte zelené tlačidlo. Potom môžete vybrať kontakt a potvrdiť opäť zeleným tlačidlom.
4. Telefón sa opýta, či na toto číslo chcete zároveň odosielať núdzovú správu. Potvrďte zeleným tlačidlom, a ak si posielanie neželáte, stlačte červené tlačidlo.
5. Zadané číslo alebo kontakt je uložený do predvolených čísiel.
6. Menu ukončíte pomocou červeného tlačidla.

Zmazanie predvoleného čísla:

1. Zvoľte v menu:
Kontakty->SOS nastavenie-> SOS čísla->Vymazať
2. Navigačnými tlačidlami hore/dole vyberte číslo, ktoré chcete zmazať, stlačte zelené tlačidlo. Potvrďte opäť zeleným tlačidlom.
3. Na obrazovke sa potom zobrazí zoznam ostatných predvolených čísel. Ukončíte menu pomocou červeného tlačidla.

Nastavenie núdzovej SMS správy

1. Zvoľte v menu:
SMS-> SOS nastavení->Tiesňový text
2. Objaví sa predvolený text správy. Štandardná správa znie: **“Núdzové volanie, prosím zavolajte mi!!!“**
3. Text môžete meniť rovnako ako pri písaní správ SMS. Dlhým stlačením červeného tlačidla zmažete celý text.
4. Kvôli uloženiu upraveného textu stlačte zelené tlačidlo.

Rádio

Váš telefón je vybavený rádioprijímačom pre pásmo FM.

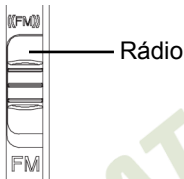

1. Zapnite rádio vypínačom na ľavom boku telefónu
2. Zobrazia sa políčka na zadanie frekvencie. Frekvenciu môžete zvyšovať či znižovať pomocou tlačidiel hore / dole. Po nastavení hodnoty treba stlačiť zelené tlačidlo. Po zadaní celých jednotiek a desatín MHz sa spustí počúvanie rádia na zvolenej frekvencii.
3. Pre automatické vyhľadávanie staníc stlačte tlačidlo * a potvrďte zeleným tlačidlom. Telefón bude automaticky hľadať stanice. Automatické hľadanie môžete prerušiť stlačením červeného

tlačidla. Ak nájde telefón nejakú stanicu, spýta sa, či chcete pokračovať vo vyhľadávaní. Pre pokračovanie stlačte zelené tlačidlo, pre ukončenie stlačte červené tlačidlo.

4. Opakovaným stlačením červeného tlačidla počas počúvania môžete vypnúť/ zapnúť zvuk. Ak sú však pripojené slúchadlá, prepína červené tlačidlo zvuk medzi reproduktorom a slúchadlami.
5. Hlasitosť rádia je možné regulovať tlačidlom hlasitosti na boku prístroja.
6. Slúchadlá slúžia pri posluchu rádia tiež ako anténa – ich pripojením môžete významne zlepšiť príjem signálu.

Svietidlo

Váš telefón je vybavený svietidlom na hornej strane telefónu

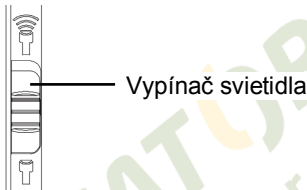

Svietidlo zapnete pomocou vypínača na pravej strane telefónu.

Svietidlo je vybavené veľmi úsporným zdrojom svetla typu LED. Môžete ho preto kedykoľvek použiť bez strachu, že príliš vybíjate batériu telefónu.

Svietidlo môžete zapnúť i v prípade, že je telefón vypnutý!!!

Stačí, aby bola nabitá batéria vložená v telefóne.

Časť II. – Pre pokročilých

Výpis volaní

Váš telefón uchováva v pamäti výpis posledných 20 odchádzajúcich, prijatých a zmeškaných hovorov.

Zobrazenie výpisov

Výpis odchádzajúcich hovorov

Zvoľte v menu:

Výpis hovorov->Volané

Alebo v pohotovostnom režime stlačte zelené tlačidlo.

Zobrazí sa zoznam zmeškaných hovorov.

Pomocou navigačných tlačidiel vyberte položku a stlačte zelené tlačidlo. Zobrazí sa ponuka nasledujúcich funkcií:

- **Volat'** - vytočí vybrané telefónne číslo
- **Odoslať SMS** – odošle SMS na vybrané telefónne číslo

- **Detaily** – zobrazí detaily záznamu – meno a telefónne číslo kontaktu, dátum a čas volania
- **Uložiť do Kontaktov** – uloží číslo do zoznamu kontaktov
- **Vymazať** – zmaže vybraný záznam z výpisu volania

Výpis zmeškaných hovorov

Zvoľte v menu:

Výpis hovorov->Zmeškané

Zobrazí sa zoznam zmeškaných hovorov.

Postupujte rovnako ako u odchádzajúcich hovoroch.

Výpis prijatých hovorov

Zvoľte v menu:

Výpis hovorov->Prijaté

Zobrazí sa zoznam prijatých hovorov.

Postupujte rovnako ako u odchádzajúcich hovoroch.

Zmazanie výpisov

Aktiváciou tejto voľby vymažete všetky výpisy hovorov.

Zvoľte v menu:

Výpis hovorov->Zmazať všetky

Všetky výpisy hovorov budú vymazané.

Doba volania

Telefón obsahuje počítadlo, ktoré počíta čas jednotlivých hovorov.

Zvoľte v menu:

Výpis hovorov->Doba volania

Zobrazí sa ponuka funkcií:

- **Posledný hovor** – dĺžka posledného hovoru
- **Všetky**– vypíše celkové doby všetkých hovorov
- **Volané** – vypíše dobu volaných hovorov
- **Prijaté** – vypíše dobu prijatých hovorov
- **Vymazať počítadlá** – vymaže všetky počítadlá

Textové správy SMS

Váš telefón môže prijímať a odosielať textové správy SMS. Na novu správu, ktorú dostanete, budete upozornený symbolom  na obrazovke telefónu.

Vytvorenie a odosielanie SMS správy

1. Zvoľte v menu:
Správy->Napísať SMS
2. Objaví sa okno na zadanie textu správy. Pomocou tlačidla # môžete prepínať medzi režimami vkladáním (malé písmena/veľké písmena/prvé veľké/čísllice), pomocou tlačidla * potom môžete zadať špeciálne symboly.
3. Po zadaní textu pokračujte stlačením zeleného tlačidla.
4. Objavia sa možnosti odoslania, zvoľte **Poslať** alebo **Poslať a uložiť** a potvrdte zeleným tlačidlom
5. Objaví sa okno na zadanie telefónneho čísla. Môžete zadať číslo priamo z klávesnice telefónu alebo stlačte zelené tlačidlo a objaví sa zoznam kontaktov. Po uskutočnení výberu

telefónneho čísla zo zoznamu potvrdíte stlačením zeleného tlačidla. Vybrané číslo sa vyplní do okna na zadanie čísla.

6. Pokračujte stlačením zeleného tlačidla. Správa je odoslaná.

V priebehu písania textu správy môžete stlačením zeleného tlačidla zobrazíť ponuku obsahujúcu nasledujúce funkcie:

- **Poslať** – ukončí zadávanie textu správy, umožní zadať telefónne číslo či vybrať kontakt, a odošle správu na vybrané číslo
- **Poslať a uložiť** - ukončí zadávanie textu správy, umožní zadať telefónne číslo či vybrať kontakt, a odošle správu na vybrané číslo zadávania textu správy. Zároveň uloží kópiu odoslanej správy do zložky **Odoslané**
- **Vymazať text** – vymaže celý, doposiaľ vložený text správy
- **Vložiť číslo** – umožní pohodlne vložiť číslo
- **Vložiť meno a číslo** - umožní pohodlne meno a číslo zo zoznamu kontaktov

- **Vložiť šablónu** –umožní vložiť šablónu
- **Uložiť ako šablónu** – uloží doteraz zadaný text správy ako šablónu
- **Uložiť do konceptov** – uloží doteraz napísaný text správy do zložky Koncepty a ukončí zadávanie textu správy
- **Režim vkladania textu** – umožňuje vybrať režim zadávania znakov (ABC, abc, Abc, 123), čoho docielite stlačením tlačidla # v priebehu zadávania textu správy

Čítanie správ

Ak máte novú, doposiaľ neprečítanú správu, objaví sa na obrazovke symbol . Ak si chcete správu priamo otvoriť, stačí stlačiť zelené tlačidlo a zobrazí sa ponuka čítania prichádzajúcich správ. Ak chcete čítanie správy ponechať na neskôr, stlačte červené tlačidlo.

Ponuku čítania prichádzajúcich SMS správ môžete neskôr kedykoľvek vyvolať v menu telefónu:

Správy->Prijaté SMS

.Navigačnými tlačidlami hore/dole si môžete vyberať medzi jednotlivými prichádzajúcimi správami. Ak si chcete prečítať obsah zvolenej správy, stlačte zelené tlačidlo.

Neprečítaná správa je označená obrázkom uzavretej obálky.

Pri prezeraní správy môžete stlačením zeleného zobrazíť ponuku obsahujúcu nasledujúce funkcie:

- **Odpovedať** – otvorí okno na zadanie textu odpovedi. Po zadaní textu už nemusíte vyplňovať číslo adresáta – je automaticky prevzaté číslo odosielateľa prijatej správy.
- **Volat' číslo** – vytočí číslo odosielateľa správy.
- **Zmazať** – vymaže prezeranú správu z pamäti telefónu.
- **Preposlať** – umožňuje preposlať text správy inému adresátovi. Otvorí okno kvôli zadaniu telefónneho čísla; text prezeranej správy je odoslaný na vybrané číslo.
- **Uložiť do Kontaktov** – umožňuje uložiť telefónne číslo zo správy do zoznamu

kontaktov. Ak je v správe obsiahnutých viac telefónnych čísel, umožňuje vybrať, ktoré z nich bude uložené.

Zložky správ

Správy sú v telefóne rozčlenené podľa druhu do niekoľkých zložiek. Okrem prijatých správ telefón obsahuje ešte zložky:

Koncepty – tu sú doposiaľ neodoslané správy, uložené pre neskoršie použitie.

Zvoľte: **Správy->Koncepty**

Odoslané – tu sú uložené Vami vytvorené správy, u ktorých ste pri odoslaní zvolili **Poslať a uložiť** a tiež správy, ktoré sa nepodarilo odoslať (napr. z dôvodu chybného tel. čísla)

Zvoľte: **Správy->Odoslané**

Šablóny – tu sú uložené šablóny textov, ktoré často používate (napr. „Budem meškať“). Nemusíte tak text zakaždým zadávať znovu.

Zvoľte: **Správy->Šablóny**

Pamät' správ a jej preplnenie

Správy SMS sú ukladané do pamäte telefónu a na SIM kartu. Do pamäti telefónu sa zmestí až 100 správ, na SIM kartu spravidla ďalších 10.

Ak však dôjde k zaplneniu pamäti telefónu i SIM karty, nie je možné prijímať ďalšie správy.

V takom prípade zmažte aspoň niektoré správy z pamäte.

Stav zaplnenia pamäte môžete ľahko zistiť. Zvoľte:

Správy->Stav pamäti

Mazanie správ

Jednotlivé správy je možné mazať pri ich pozeraní zvolením funkcie „Zmazať správu“ , ako bolo opísané v predchádzajúcej časti.

Ak však chcete zmazať viac správ naraz, telefón vám umožňuje pohodlnejšie riešenie - zvoľte:

Správy->Zmazať SMS.

SMS centrum

Aby mohol telefón odosielať a prijímať SMS správy, je potrebné, aby bolo zadané servisné telefónne

číslo tzv. SMS centra. To je telefónne číslo, prostredníctvom ktorého sú SMS správy odosielané.

Toto číslo je spravidla prednastavené GSM operátorom, ktorý vydal Vašu SIM kartu a väčšinou nie je potrebné ho nastavovať ručne.

Nastavenie SMS centra však skontrolujte v prípade, že nefunguje odosielanie a prijímanie SMS správ. Správne telefónne číslo SMS centra Vám oznámi Váš GSM operátor.

1. Zvoľte v menu: **Správy->SMS centrum**
2. Upravte telefónne číslo a potvrdte zeleným tlačidlom.

Zoznam kontaktov

Váš telefón je vybavený zoznamom kontaktov, do ktorého môžete uložiť telefónne čísla a priradiť k nim mená. Uložené čísla potom môžete priamo vytáčať alebo ich použiť napríklad pri písaní SMS správy.

Kontakty môžu byť uložené buď na SIM karte alebo v pamäti telefónu.

Pri prezeraní zoznamu sa u každého kontaktu objaví ikona telefónu 📞, ak je kontakt uložený v pamäti telefónu. Ak je uložený na SIM karte, objaví sa ikona karty 📠.

Zobrazenie zoznamu kontaktov

Najjednoduchším spôsobom zobrazenia zoznamu je stlačenie navigačného tlačidla dole. Vtedy okamžite naskočí zoznam kontaktov, zoradený abecedne podľa mena.

Ďalším spôsobom je zobrazenie pomocou menu telefónu:

Kontakty->Hľadať kontakt

Keď vyberiete kontakt a stlačíte zelené tlačidlo, objaví sa ponuka s ďalšími funkciami:

- **Volat'**– vytočí telefónne číslo vybraného kontaktu

- **Poslať SMS** – umožní poslať SMS správu na vybraný kontakt
- **Upraviť** – umožní urobiť úpravu mena alebo tel. čísla kontaktu
- **Zmazať** - vymaže vybraný kontakt

Hľadanie v zozname

Rýchle hľadanie

V zozname kontaktov môžete hľadať pomocou počiatočnej časti mena – stačí zadať časť mena do poľa v hornej časti obrazovky a telefón preskočí na prvé meno v zozname začínajúce zadaným písmenom.

Práca s kontaktmi

Pridanie kontaktu

1. Zvoľte v menu: **Kontakty->Pridať**
2. Do poľa, ktoré sa potom zobrazí, zadajte telefónne číslo.
3. Potvrďte zeleným tlačidlom.
4. Potom vložte meno.

5. Potvrďte zeleným tlačidlom. Kontakt sa uloží.

Zmena kontaktu

1. Vyhľadajte kontakt v zozname kontaktov:
Kontakty-> Hľadať kontakt
2. Vyberte kontakt a stlačte zelené tlačidlo.
3. Vyberte funkciu **Upraviť**.
4. Zobrazí sa pole s menom, ktoré môžete upraviť.
5. Potvrďte zeleným tlačidlom.
6. Zobrazí sa pole s číslom, ktoré môžete upraviť.
7. Potvrďte zeleným tlačidlom. Uskutočnené zmeny sa uložia. Ak nechcete, aby sa zmeny uložili, stlačte červené tlačidlo.

Zmazanie jednotlivých kontaktov

Môžete zmazať len jeden kontakt alebo všetky kontakty naraz. Kvôli zmazaniu jedného kontaktu postupujte nasledovne:

1. Zvoľte v menu:
Kontakty->Vymazať ->Jeden
2. Zobrazí sa zoznam kontaktov.

3. Vyberte kontakt, ktorý chcete zmazať a potvrdte zeleným tlačidlom.
4. Kontakt je vymazaný. Zobrazí sa opäť zoznam kontaktov.
5. Môžete vybrať ďalší kontakt na vymazanie.
6. Na ukončenie funkcie mazania stlačte červené tlačidlo.

TIP! Jednotlivý kontakt tiež môžete vymazať pri prezeraní zoznamu kontaktov stlačením zeleného tlačidla a vybraním funkcie **Zmazať**.

Zmazanie všetkých kontaktov

Ak chcete zmazať všetky kontakty naraz, urobte nasledujúce kroky:

1. Zvoľte v menu: **Kontakty->Zmazať -> Všetky**.
2. Vyberte, či chcete zmazať všetky kontakty uložené v pamäti telefónu alebo všetky kontakty uložené na SIM karte.
3. Potvrdte zeleným tlačidlom. Všetky kontakty na zvolenom mieste sú vymazané.

Kopírovanie kontaktov

Pomocou funkcie kopírovania môžete kopírovať kontakty z pamäti telefónu na SIM kartu a naopak.:

1. Zvoľte v menu: **Kontakty->Kopírovať**
2. Zvoľte, či chcete kopírovať kontakty z telefónu na SIM kartu (**Z telefónu na SIM**) alebo zo SIM karty do telefónu (**Zo SIM do telefónu**).

Rýchla voľba

Váš telefón umožňuje jednotlivým tlačidlám klávesnice priradiť vždy jedno číslo zo zoznamu kontaktov. Potom môžete toto číslo rýchlo vytočiť jednoduchým pridržaním príslušného tlačidla.

Rýchlu voľbu možno priradiť tlačidlám 2-9, * a #.

Rýchla voľba pre tlačidlo 1 je vyhradená na volanie do hlasovej schránky.

Pre priradenie kontaktov k jednotlivým tlačidlám postupujte nasledovne:

1. Zvoľte v menu:
Kontakty->Rýchla voľba

2. Zobrazí sa zoznam rýchlych volieb. Na začiatku každého záznamu je vždy názov tlačidla, nasleduje meno priradeného kontaktu.
3. Ak nie je kontakt ku tlačidlu priradený, zobrazí sa text „Prázdny“.
4. Ak chcete priradiť alebo zmeniť kontakt, stlačte zelené tlačidlo a vyberte funkciu **Zmeniť**. Potom vyberte požadovaný kontakt z telefónneho zoznamu.
5. Ak chcete zmazať priradený kontakt, stlačte zelené tlačidlo a zvolte funkciu **Vymazať**.

Nastavenie čísla hlasovej schránky

Telefón umožňuje prednastaviť číslo hlasovej schránky tak, že telefón po dlhom stlačení tlačidla 1 automaticky vytočí číslo hlasovej schránky.

Zvoľte v menu:

Kontakty->Rýchla voľba->Č.hlas.schránky

a vložte telefónne číslo schránky.

Kvôli ďalšiemu prístupu do hlasovej schránky už stačí iba dlhšie podržať tlačidlo 1.

Stav pamäti

Telefón umožňuje uložiť do internej pamäti 300 kontaktov. Na SIM kartu je spravidla možné uložiť 100 až 250 kontaktov. Presné číslo závisí na type SIM karty a na operátorovi, ktorý SIM kartu vystavil.

Kvôli zisteniu stavu zaplnenia pamäti telefónu i SIM karty voľte v menu:

Kontakty->Nastavenie->Stav pamäti

Zobrazí sa počet uložených kontaktov a celkový možný počet kontaktov v pamäti telefónu a na SIM karte.

Nástroje

Váš telefón je vybavený niekoľkými užitočnými nástrojmi.

Budík

Zapnutie budíka

1. Zvoľte v menu:
Nástroje->Budík->Nastaviť

- Zobrazia sa tri pozície na zadanie času
2. Pomocou navigačných tlačidiel hore/dole vyberte voľnú pozíciu a stlačte zelené tlačidlo.
 3. Pomocou navigačných tlačidiel hore/dole zvolte opakovanie budíka:
 - **Jednorazový** – bude zvonit' len raz
 - **Týždenný** – bude zvonit' každý vybraný deň v nastavený čas
 4. Ďalej zadajte požadovaný čas budíka a potvrdte zeleným tlačidlom.
 5. Pomocou navigačných tlačidiel hore/dole zvolte melódiu budíka a potvrdte zeleným tlačidlom.
 6. Nastavenie budíka je uložené. Budík zazvoní v nastavený čas.

Môžete nastaviť celkom 3 rôzne budíky.

Zmena nastavenia a vypnutie budíka

1. Zvoľte v menu:
Nástroje->Budík->Nastaviť
Zobrazia sa tri pozície na zadanie času.

2. Pomocou navigačných tlačidiel hore/dole vyberte požadovaný budík, ktorý chcete vypnúť a stlačte zelené tlačidlo.
3. Zvoľte jednu z možností:
 - **Nastaviť** – môžete zmeniť nastavení času a ostatných parametrov.
 - **Vypnúť** - vypnete budík (čas je nastavený, ale budík nebude zvoniť).
 - **Zmazať** - nastavenie sa vymaže úplne.

Poznámka

Poznámka Vám umožňuje nastaviť si pripomenutie na konkrétny dátum a čas. Zároveň môžete zadať i krátky text s obsahom poznámky.

Nastavení poznámky

1. Zvoľte v menu:
Nástroje->Poznámka->Upraviť pozn.
Zobrazia sa tri pozície na zadanie termínu.
2. Pomocou navigačných tlačidiel hore/dole vyberte voľnú pozíciu a stlačte zelené tlačidlo.

3. Pomocou navigačných tlačidiel hore/dole zvolíte opakovanie budíku:
 - **Jednorazový**– bude zvoniť len raz
 - **Týždenný** – bude zvoniť každý vybraný deň v nastavený čas
4. Ďalej zadajte požadovaný čas a dátum, potom potvrdíte zeleným tlačidlom.
5. Pomocou navigačných tlačidiel hore/dole zvolíte melódiu zvukového upozornenia a potvrdíte zeleným tlačidlom.
6. Nastavenie poznámky je uložené. Zvukové upozornenie spoločne so zobrazením zadaného mena zaznie v nastavenom čase a dni.

Môžete nastaviť celkom 3 rôzne poznámky.

Zmena nastavenia a vypnutia poznámky

1. Zvoľte v menu:
Nástroje-> Poznámka->Upraviť pozn.
Zobrazia sa tri pozície na poznámky.
2. Pomocou navigačných tlačidiel hore/dole vyberte požadovanú poznámku, ktorú chcete vypnúť a stlačte zelené tlačidlo.
3. Zvoľte jednu z možností:

- **Upraviť**– môžete zmeniť nastavenie času a ostatných parametrov.
- **Zmazať** – záznam sa vymaže

Narodeniny

Funkcia Narodeniny Vám umožní nastaviť si pripomenutie narodenín Vašich blízkych.

Nastavenie narodenín

1. Zvoľte v menu:
Nástroje->Narodeniny
2. Zvoľte **Pridať nové**.
3. Zadajte meno osoby a potvrdte zeleným tlačidlom.
4. Potom zadajte požadovaný čas a dátum a potvrdte zeleným tlačidlom.
5. Nastavenie pripomenutia narodenín je uložené. Zvukové upozornenie spoločne so zobrazením zadaného mena zaznie v nastavenom čase a dni.

Zmena nastavenia a vypnutia pripomenutia narodenín

1. Zvoľte v menu:

Nástroje-> Narodeniny->Upraviť

Zobrazí sa zoznam narodenín.

2. Pomocou navigačných tlačidiel hore/dole vyberte požadovaný záznam, ktorý chcete upraviť a stlačte zelené tlačidlo.

Kalkulačka

Telefón obsahuje jednoduchú a praktickú kalkulačku.

Ovládanie

Pomocou klávesnice sa zadávajú čísla, desatinná čiarka sa zadáva stlačením tlačidla #.

Pomocou navigačných tlačidiel sa vyberá požadovaná operácia +,-,/,x,=.

Príklad:

Spočítajte $100 + 200$

1. Zvoľte v menu: **Kalkulačka**
2. Zadajte na klávesnici **100**
3. Pomocí navigačných tlačidiel zvoľte symbol **+**
4. Zadajte na klávesnici **200**
5. Pomocí navigačných tlačidiel zvoľte symbol **=**

6. Zobrazí sa výsledok

Nastavenie prístroja

Tichý režim

V tomto režime sú potlačené všetky zvuky telefónu vrátane vyzváňania a tónu kláves.

1. Zvoľte v menu:
Nastavenia->Tichý režim
2. Vyberte požadované nastavenie:
Vyp/ Zap.

Vibrácia

Telefón umožňuje tzv. vibračné vyzváňanie. Telefón začne pri zvonení vibrovať, takže môžete zaregistrovať prichádzajúci hovor, i keď nepočujete zvonenie, napr. v hlučnom prostredí.

1. Zvoľte v menu:
Nastavenia->Vibrácia
2. Vyberte požadované nastavenie:
Vyp/ Zap.

Nastavenie telefónu

Zvuky a upozornenia

Umožňuje nastaviť zvukovú signalizáciu pre jednotlivé prípady:

- **Zvonenie**
- **Tón SMS**
- **Narodeniny**
- **Tón kláves**

Zvoľte v menu:

Nastavenia->Nast. telefónu->Zvuky

Vyberte požadované zmeny.

Hlasitosť

Zvoľte v menu:

Nastavenia->Nast. telefónu->Hlasitosť

Urobte požadované zmeny.

Umožňuje nastaviť hlasitosť pre jednotlivé funkcie:

- **Hovor** – hlasitosť hovoru

- **Zvonenie** – hlasitosť vyzváňania
- **Tón SMS** – hlasitosť upozornenia na SMS
- **Tón kláves** – hlasitosť tónu kláves
- **Tón pri zapnutí** – hlasitosť úvodnej melodie
- **Tón pri vypnutí** – hlasitosť melodie pri vypnutí

Kontrast displeja

Zvoľte v menu:

Nastavenia->Nast. telefónu->Kontrast displeja

Pomocou navigačných tlačidiel hore/dole nastavte požadovaný kontrast.

Jazyk

Zvoľte v menu:

Nastavenia->Nast. telefónu->Jazyk

Vyberte jazyk menu telefónu.

Nastavenie dátumu a času

Pre nastavenie času zvoľte v menu:

Nastavenia->Nast. telefónu->Dátum a čas->Nast.

čas

Nastavte požadovaný čas.

Pre nastavenie formátu zobrazenia času zvolte v menu:

Nastavenia->Nast. telefónu->Dátum a čas->Formát času

Zvolte požadovaný formát zobrazenia.

Pre nastavenie dátumu zvolte v menu:

Nastavenia->Nast. telefónu->Dátum a čas->Nast. dátum

Nastavte požadovaný dátum.

Pre nastavenie formátu zobrazenia dátumu zvolte v menu:

Nastavenia->Nast. telefónu->Dátum a čas->Formát dátumu

Zvolte požadovaný formát zobrazenia.

Nastavenie siete

Zvolte v menu:

Nastavenia->Nastavenie siete

V nastavení siete možno robiť mnoho nastavení funkcií, ktoré sú poskytované v závislosti na službách GSM operátora. Nie všetky funkcie musia

byť Vaším GSM operátorom ponúkané. V takom prípade ich nie je možné použiť. Informujte sa u Vášho GSM operátora, ktoré funkcie môžete využívať.

Čakajúci hovor

Ak je funkcia aktívna, umožní súčasný príjem dvoch hovorov. Pokiaľ sa Vám niekto snaží dovolať počas hovoru, ste na túto skutočnosť upozornení zapípaním a na obrazovke sa objaví číslo alebo meno volajúceho. Môžete sa potom rozhodnúť či druhý hovor prijmete alebo nie. V prípade prijatia je pôvodný hovor podržaný. Medzi hovormi tak potom môžete prepínať.

Ak je funkcia neaktívna, tak strana, ktorá sa Vám snaží dovolať počas hovoru, bude počuť obsadzovací tón. A vy nie ste upozornení na ďalšie volanie.

Presmerovanie hovoru

Ak je funkcia aktívna, prichádzajúce hovory budú v rôznych situáciách presmerované na zvolené telefónne číslo.

Blokovanie hovoru

Ak je funkcia aktívna, je možné zakázať všetky alebo niektoré prichádzajúce či odchádzajúce hovory.

Výber siete

Môžete zvoliť, ku ktorej GSM sieti sa Váš telefón pripojí. Môžete nastaviť tak, aby telefón vybral GSM sieť príslušného operátora automaticky,:

Nastavenia->Nastavenie siete->Výber siete->Automaticky

alebo je možné sieť vybrať ručne:

Nastavenie->Nastavenie siete->Výber siete->Ručne

Skryt' moje číslo

Umožňuje skryť Vaše číslo, takže nebude volanému zobrazené na jeho displeji telefónu.

Kvôli skrytiu čísla zvolíte:

Nastavenia->Nastavenie siete->Skryt' moje číslo-> Zap.

Kvôli zobrazeniu čísla zvolte:

Nastavenia->Nastavenie siete->Skryt' moje číslo-> Vyp.

Pokiaľ chcete nechať nastavenie tejto voľby podľa pôvodného nastavenia operátora zvolte:

Nastavenia->Nastavenie siete-> Skryt' moje číslo-> Pôvodné nastavenie

Nastavenie PIN kódu

Môžete nastaviť, či telefón bude po zapnutí vyžadovať pin kód, :

Nastavenia->PIN kód->Zap.

alebo ochranu PIN kódom vypnúť. V takom prípade PIN kód po zapnutí telefónu vyžadovaný nebude:

Nastavenia->PIN kód->Vyp.

Kvôli zmene PIN kódu zvolte:

Nastavenia->PIN kód->Zmeniť PIN

Obnova pôvodného nastavenia

Obnoviť nastavenie

Zruší (resetuje) všetky uskutočnené nastavenia a obnoví nastavenie z výroby.

Zvoľte:

Nastavenie->Reset nastavenia

Telefón sa Vás opýta na heslo. Zadajte: **0000** a potvrdte zeleným tlačidlom.

POZOR!!! Zruší všetky uskutočnené nastavenie!!!

Špecifikácia

Parameter	Popis
Pásmo	GSM 900/1800 MHz
Rozmery	109 x 47 x 15 mm
LCD	Monochromatický, grafický displej, oranžové osvetlenie
Výdrž v pohotovostnom režime	až 170 hodín
Výdrž - hovor	až 120 minút
Pamäť	100 SMS správ, 200 Telefónnych čísel

Bezpečnosť a ekológia

Bezpečnostné pokyny

- Zaobchádzajte s telefónom a príslušenstvom opatrne, chráňte ich pred mechanickým poškodením a nečistotami.
- Telefón a príslušenstvo nie sú vodotesné, chráňte ich pred vlhkom a vodou.
- Chráňte telefón a príslušenstvo pred extrémnymi teplotami.
- Batériu nehádzte do ohňa ani ju nevystavujte teplotám nad +60°C, hrozí nebezpečenstvo výbuchu.
- Chráňte telefón a príslušenstvo pred pádom na zem.
- Nikdy telefón ani príslušenstvo nerozoberajte.
- Telefón nepoužívajte v blízkosti osobných alebo lekárskejších či zdravotníckych zariadení, hoci budete mať potvrdenie, že rádiové vysielanie telefónu neovplyvňuje ich činnosť.

- Mobilný telefón môže ovplyvňovať funkciu kardiostimulátorov a iných implantovaných prístrojov.
- Pri telefonovaní prikladajte telefón na opačnú stranu tela ako je implantovaný kardiostimulátor alebo iný prístroj. Poradte sa so svojim lekárom o prípadných rizikách rušenia. V prípade podozrenia z rušenia, telefón ihneď vypnite.
- V lietadle telefón vždy vypnite.
- Nepoužívajte telefón v blízkosti výbušnín.
- Nedávajte alebo neinštalujte telefón popr. jeho držiak ani príslušenstvo do priestoru nad airbagom v automobile.
- Uchovajte mimo dosah deti a nedovoľte im, aby sa s ním hrali. Telefón obsahuje malé súčasti, ktorými by sa mohli udusiť alebo sa môžu poraniť iným spôsobom.
- Nikdy nepoužívajte telefón, keď šoférujete vozidlo.



Použité elektrozariadenie

Telefón je elektrospotrebič. To znamená, že s ním nemožno zaobchádzať ako s bežným domovým odpadom .

**Telefón, ktorý Vám doslúžil,
nikdy nevyhadzujte do bežného komunálneho
odpadu!!!**

Po ukončení používania musí byť odovzdaný na príslušné zberné miesto, kde zaistia jeho recykláciu či ekologickú likvidáciu.

Nedodržovanie týchto pokynov je nezákonné.

Tento výrobok môže obsahovať látky nebezpečné pre životné prostredie - správne používanie je dôležité pre jeho ochranu.

K získaniu podrobnejších informácií ako zaobchádzať s použitým výrobkom sa obráťte na Vášho predajcu alebo obecný úrad.

Likvidácia batérie

Batérie a akumulátory, ktoré Vám doslúžili,



nepatria do bežného komunálneho odpadu!!!

Môžu obsahovať látky, škodlivé životnému prostrediu. Batériu

odovzdajte na príslušnom zbernom mieste, kde zaistí jej ekologickú likvidáciu. Informujte sa u svojho predajcu či na obecnom úrade, kde sa také miesto nachádza. Popr. môžete batériu odovzdať priamo predajcovi alebo na niektorej z pobočiek ADART COMPUTERS s.r.o..

Nakladanie s použitými batériami v rozpore s uvedenými pokynmi je nezákonné!

CE 0678

Dovozca:

www.aligator.cz

Vyhlásenie o zhode

č.30/7/2010

Vydané v súlade s so smernicou EU R&TTE Directive 1999/5/EC

Výrobok: Mobilný telefón pre sieť GSM
Obchodné označenie: ALIGATOR A350
Dovozca: ADART COMPUTERS s.r.o., Sokolovská
161, 180 00 Praha 8, IČ 25074547,

Posudzovaný výrobok je mobilný telefón určený pre mobilné siete štandardu GSM a pre použitie v bežnom prostredí, taktiež to platí pre skladovanie.

Dovozca týmto vyhlasuje, že výrobok je pri použití, ku ktorému je určený, bezpečný a pri jeho výrobe sú vykonávané kontrolné a iné opatrenia zabezpečujúce zhodu výrobku so základnými požiadavkami a technickou dokumentáciou. Na posúdenie zhody boli použité nasledujúce harmonizované normy:

EN 60950-1:2006, EN 301 511 V9.0.2 (2003-03)

EN 301 489-1 V1.8.1 (2008-04),

EN 301 489-7 V1.3.1(2005-11), EN 50360:2001

Posúdenie bolo vypracované na základe skúšok a kontrolného protokolu vyhotoveného oprávnenou osobou:

EMCCert DR. RASEK GmbH,
Stoernhofer Berg 15, 91364 Unterleinleiter
Spolková republika Nemecko

Výrobok je označený európskou značkou zhody CE 0678 v súlade s predpismi Európskej únie. Posledné dvojčíslenie roku kedy bolo vystavené vyhlásenie o zhode: 10

Vystavené v Prahe, dňa 30.7.2011

.....
ADART COMPUTERS s.r.o.

Záručný list

IMEI:

.....

Dátum predaja:

.....

Pečiatka a podpis

predajcu:.....

Záznamy o záručných opravách:

1.oprava:

2.oprava:

3.oprava:

Záručné podmienky:

1. Záručná doba na výrobok trvá 24 mesiacov a začína plynúť dňom prevzatia výrobku kupujúcim. Ak je výrobok dodávaný s akumulátorom, vzťahuje sa záruka i na akumulátor s tým, že obvyklá životnosť akumulátora je najmenej 6 mesiacov. Postupné znižovanie kapacity alebo strata funkčnosti akumulátora po uplynutí tejto doby je posudzovaná ako prirodzený dôsledok obvyklého opotrebovania. Poskytnutím záruky nie sú obmedzené práva kupujúceho, ktoré sa ku kúpe produktu viažu podľa zvláštnych právnych predpisov.
2. Zodpovednosť za vady výrobku nie je možné uplatniť pokiaľ:
 - a) výrobok bol používaný v rozpore s pokynmi uvedenými v užívateľskej príručke,
 - b) výrobok bol chybné uvedený do prevádzky či nesprávne inštalovaný,
 - c) došlo k neoprávnenému zásahu do výrobku; za taký zásah je považované i otvorenie krytu inou, než oprávnenou osobou,
 - d) do výrobku vnikla cudzia látka (napr. voda),
 - e) výrobok bol poškodený vplyvom vyššej moci (napr. živelný zásah),
 - f) užívateľ výrobok chybné skladoval, t.j. na nevhodnom mieste,

najmä vo vlhku, prachu či inak agresívnom prostredí alebo mimo rozsah doporučených teplôt pre skladovanie (5-40°C ak nie je v užívateľskej príručke stanovené inak)

- g) výrobok je mechanicky poškodený,
 - h) závada vznikla bežným opotrebovaním,
 - i) výrobok bol opravovaný inou, než schválenou osobou,
 - j) bolo použité nevhodné elektrické napájanie, najmä nevhodné typy batérií či akumulátorov, iný než doporučený nabíjač, apod.,
 - k) s výrobkom bolo použité iné, než výrobcom či dovozcom schválené príslušenstvo.
3. Záruka sa nevzťahuje na vady, na ktoré bola poskytnutá zľava z kúpnej ceny.
4. Prípadná strata dát, najmä záznamov či užívateľského nastavenia nie je krytá zodpovednosťou výrobcu, dovozcu ani predajcu. Pre účely opravy sa má za to, že výrobok je v stave, v ktorom bol kupujúcemu pôvodne odovzdaný. S uloženými dátami a záznamami osobného charakteru bude nakladané podľa príslušných právnych predpisov na ich ochranu.
5. Záručný list musí mať vyplnený typ výrobku, dátum predaja a podpis oprávneného pracovníka, predajcu. Predajca zaistí, aby záručný list obsahoval tieto údaje (môžu byť uvedené na pečiatke): meno a priezvisko, názov alebo obchodná firma predávajúceho, jeho identifikačné číslo, sídlo, ak ide o právnickú osobu,

alebo bydlisko, ak ide o fyzickú osobu. Pri uplatnení práv zo záruky je potrebné uviesť dôvod reklamácie, najmä čo najpresnejšie popísať vadu a jej prejavy.

ALIGATOR
www.aligator.cz

EU Import:

www.aligator.cz